

COMBINATORE NUMERICO ANTIVANDALICO

**CLAVIER NUMERIQUE CONTRE LES
ACTES DE VANDALISME**

SHIELDED NUMERIC CODER

VANDALISCHNUMMERKODIERER

**CODIFICADOR NUMERICO
ANTIVANDALICO**

cod. ACG9153



CE

**COLLEGAMENTI RAPIDI PER CANCELLO AUTOMATICO
ROSSO/NERO => A*/A o D+/D-
VIOLA => COM / GRIGIO => K**

CODIFICA RAPIDA

es: ##+1234+7+001 (utente n. 1) + XXXX (nuovo codice per utente 1)
=> 002+ YYYY (nuovo codice per utente 2) => 003+ ZZZZ (nuovo codice per utente 3) => Ecc. => ## per uscire.

1. INFORMAZIONI GENERALI

Il combinatore è un'unità di controllo accessi antivandolica a tastiera adatta ad applicazioni esterne. L'unità gestisce fino a 500 utenti tramite l'utilizzo di codici numerici a 4 cifre.

Il modello ACG9153 è dotato di retroilluminazione a LED.

2. CARATTERISTICHE TECNICHE PRINCIPALI

- Tensione di funzionamento: 12-24 VAC/DC
Corrente assorbita:
senza termostatazione: 20 mA in standby - 115 mA max
con retroilluminazione 50mA in standby - 145mA max
con termostatazione a 12Vcc: 520mA in standby - 615 mA max
con termostatazione a 24Vcc: 350mA in standby - 465 mA max
Portata relè elettroserratura: 2A
Portata relè ausiliario: 2A
Ingressi:
REX N.O., contatto pulito
Ingressi aux (In/monitor) N.C., contatto pulito (monitor)
N.O., contatto pulito (input)
Temperatura di esercizio:
con termostatazione: da -20 °C a 63 °C
senza termostatazione: da 0 °C a 63 °C
Grado IP: IP 65
Dimensioni: 120mm x 76mm x 21mm
Peso: 410 g

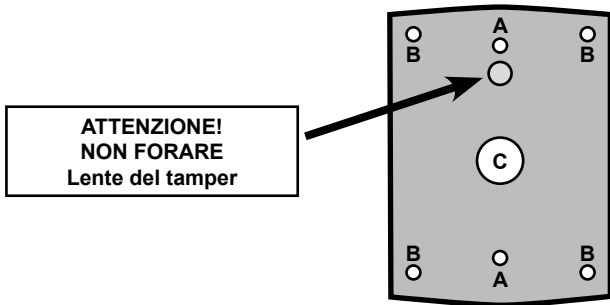

3. INSTALLAZIONE

Prima di procedere all'installazione, selezionare l'ubicazione per il montaggio della tastiera ACG9153. Tale posizione dovrebbe essere ad altezza spalla e sullo stesso lato della maniglia della porta.

- Per il fissaggio forare nei 2 punti indicati con la lettera A.
Forare in corrispondenza del segno C per il passaggio dei cavi.
1. Collegare la tastiera seguendo le istruzioni al paragrafo seguente.
2. Fissare il fondo della tastiera nella posizione scelta.
3. Riposizionare il coperchio del combinatore sulla tastiera.
4. Avvitare il coperchio utilizzando la vite di sicurezza e l'apposita chiave ad L fornite nel kit.

3.1 Collegamenti

La tastiera è dotata di 1 m di cavo a 10 poli.
Per il collegamento del combinatore, procedere come segue:
1. Preparare il cavo della lunghezza richiesta.
2. Collegare i fili del combinatore ai dispositivi corrispondenti e coprire ogni connessione. Fare riferimento alla tabella colori di collegamento seguente ed agli schemi di collegamento forniti nei paragrafi seguenti.

COLORE	DESCRIZIONE
ROSSO	V INPUT
NERO	GROUND
VERDE	REX/BL
BIANCO	IN/MONITOR
VIOLA	LOCK: COM
GRIGIO	N.O.
MARRONE	N.C.
BLU	AUX: COM
GIALLO	N.O.
ARANCIO	N.C.

3. Tagliare e coprire tutti i conduttori non utilizzati.
Due schemi tipici di collegamento sono mostrati nelle pagine seguenti.

3.2 Collegamento del relè per l'elettroserratura (attivato tramite codice principale) e del tasto REX per aprire una porta.

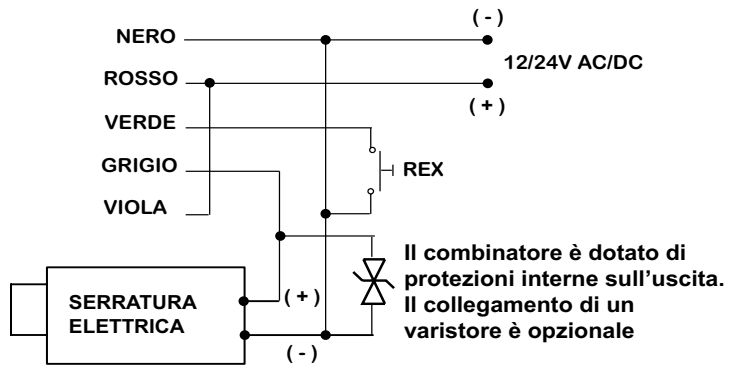

3.3 Collegamento ingresso ed uscita ausiliari (attivati tramite codice secondario) per comandare un'allarme, ecc.

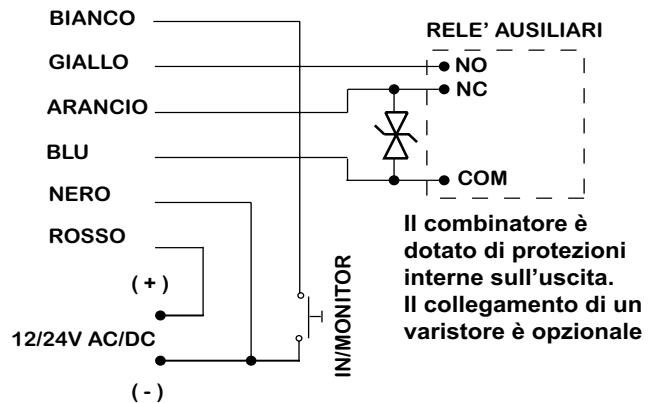

4. TIPI DI UTENTE: NORMALE, SICUREZZA E MASTER

Il combinatore accetta fino a 500 utenti e permette l'accesso tramite codici numerici (PIN). Ogni utente può avere un codice primario ed un codice secondario; a seconda che l'utente abbia solo il primo o entrambi i codici cambia il suo livello di accesso ed il modo in cui il combinatore accorda l'accesso nelle sue tre modalità operative.

Esistono tre livelli utente:

Utente Normale

L'utente di tipo Normale possiede solo il codice primario e l'accesso è accordato solo quando il combinatore è in modalità di funzionamento Normale o Bypass.

Utente Sicurezza

Un utente di tipo Sicurezza deve avere entrambi i codici primario e secondario (che non possono essere uguali). L'utente Sicurezza può avere accesso quando il combinatore è in una qualunque delle tre modalità di funzionamento. Nella modalità Normale l'utente Sicurezza può usare il solo codice primario per avere accesso; nella modalità Sicurezza l'utente Sicurezza deve usare entrambi i codici (primario e secondario) per avere accesso.

Utente Master

L'utente Master deve avere entrambi i codici primario e secondario codificati con lo stesso numero. L'utente Master può avere accesso in qualsiasi modalità di funzionamento presentando il proprio codice master al controllore. (L'utente Master è comodo, ma è meno sicuro dell'utente Sicurezza).

5. MODALITÀ DI FUNZIONAMENTO

Il combinatore ha 3 modalità di funzionamento:

1. Modalità Normale

La modalità Normale è quella di default ed in tale modalità il LED 'Mode' è di colore verde. Nella modalità Normale l'accesso rimane chiuso finché non viene presentato un codice primario al controllore. Codici speciali tipo "Codice Apertura" e "Codice Ausiliario" sono attivi in modalità Normale (vedi par.9 e 11)



2. Modalità Bypass



Nella modalità Bypass il LED risulta di colore arancione. L'accesso dipende da come è programmato il relè elettroserratura, se in modalità Fail Safe o Fail Secure.



Quando il relè serratura è programmato in modalità Fail Secure, la porta resta chiusa fino a che non viene premuto il tasto del campanello.

Quando il relè serratura è programmato in modalità Fail Safe, la porta è costantemente aperta.





3. Modalità Sicurezza

Nella modalità Sicurezza il LED è di colore rosso **Mode**  **Door**  e l'accesso è consentito solo agli utenti Sicurezza e Master. L'utente sicurezza deve inserire sia il codice primario che il secondario per avere accesso. Dopo avere inserito il codice primario il LED diventerà verde e lampeggiante per 10 sec., durante i quali dovrà essere inserito il codice secondario. All'utente Master basterà digitare solo una volta il proprio codice.

5.1 Cambio delle modalità di funzionamento





5.1.1 Passaggio da modalità Normale a modalità Sicurezza:

Il codice per il cambio di modalità Normale/Sicurezza è impostato di fabbrica a **3838**.

1. Inserire il codice: il LED diventa rosso e lampeggiante.  **Mode**  **Door**
2. Premere il tasto "#" per confermare: il LED diventa rosso.  **Mode**  **Door**

5.1.2 Passaggio da modalità Sicurezza a modalità Normale:





Il codice per il cambio di modalità Normale/Sicurezza è impostato di fabbrica a **3838**.

1. Inserire il codice: il LED diventa verde e lampeggiante.  **Mode**  **Door**
2. Premere il tasto "#" per confermare: il LED diventa verde.  **Mode**  **Door**

Anche l'ingresso ausiliario può essere usato per cambiare la modalità da Normale a Sicurezza e viceversa (vedi paragrafo 13).





5.1.3 Passaggio da modalità normale a modalità Bypass:

Per l'impostazione del codice Normale/Bypass fare riferimento al paragrafo 14.

1. Inserire il codice: il LED lampeggia arancione.  **Mode**  **Door**
2. Premere il tasto "#" per confermare: il LED diventa arancione.  **Mode**  **Door**

5.1.4 Passaggio da modalità Bypass a modalità Normale:

Per l'impostazione del codice Normale/Bypass fare riferimento al paragrafo 14.

1. Inserire il codice: il LED lampeggia verde.  **Mode**  **Door**
2. Premere il tasto "#" per confermare l'inserimento del cambio di modalità: il LED è verde.  **Mode**  **Door**

6. Uscita ed ingresso ausiliari

L'uscita ed ingresso ausiliari possono essere configurati in diverse combinazioni, per un utilizzo ottimale in diverse applicazioni (vedi paragrafo 15).

7. Tasto richiesta di uscita (REX)

Il tasto REX deve essere posto all'interno del locale che deve essere protetto e viene utilizzato per aprire la porta senza l'uso dei codici numerici; è abitualmente posto in un luogo di comodo utilizzo, per esempio a fianco della porta o alla reception. Il comportamento del tasto REX varia a seconda che il relè serratura sia programmato in modalità Fail Safe o Fail Secure.

1. **Modalità Fail Secure:** dal momento in cui viene premuto il tasto, la porta resterà aperta fino al termine del tempo rilascio serratura. Dopo questo tempo, la porta resterà chiusa anche se il tasto REX non è stato rilasciato.
2. **Modalità Fail Safe:** dal momento in cui viene premuto il tasto, la porta resterà aperta finché il tasto REX è rilasciato, più il tempo di rilascio della serratura. In questo caso il relè serratura inizierà il conto del tempo della serratura a partire dal momento in cui il tasto REX viene rilasciato.

8. PROGRAMMAZIONE DEL COMBINATORE

La programmazione del combinatore viene effettuata tramite un sistema a menù gestito dalla tastiera stessa (per accedere alla programmazione vedi paragrafo 8.1). Alcuni codici e parametri sono settati con impostazioni 'di fabbrica'. La tabella seguente elenca i valori di default, i menù di programmazione e i paragrafi in cui questi sono descritti.

Per default, la tastiera accetta una sequenza di 4 cifre e, analogamente, il codice per l'accesso alle funzioni di programmazione è di 4 cifre (1234 per default).

E' possibile aumentare il numero di cifre e portarlo a 5, 6 o 8 cifre. Questa modifica si imposta utilizzando il menù "0", dopo essere entrati in modalità programmazione (vedere il paragrafo 23).





ATTENZIONE: questa programmazione deve essere fatta al momento dell'installazione perché il passaggio da una lunghezza all'altra cancella tutto il contenuto della memoria.

Quando si modifica la lunghezza del codice, il codice per l'accesso alla programmazione (che inizialmente è 1234) si modifica come nella tabella

seguente (vedere il paragrafo 8):

Menu	Descrizione	Dopo la modifica della lunghezza del codice				Par.
		4 cifre	5 cifre	6 cifre	8 cifre	
1	Variazione del 'Codice Apertura'	2580	25802	258025	25802580	10
2	Variazione del 'Codice ausiliario'	0852	08520	085208	08520852	11
3	Variazione del 'Codice di programmazione'	1234	12341	123412	12341234	12
4	Variazione del codice per la modalità 'Normale/Sicurezza'	3838	38383	383838	38383838	13
5	Variazione del codice per la modalità 'Normale/Bypass'			-		14
6	Variazione del tempo di attivazione del relè			0004		16
6	Definizione degli input / output ausiliari			2004		15
6	Termostatazione			3000		20
6	Selezione della modalità di illuminazione e LED			2100		9
7	Inserimento codice utente			-		17
8	Cancellazione codice utente			-		18
9	Abilitazione dei codici ai relè serratura e ausiliario			-		19
0	Ripristino delle impostazioni di fabbrica e selezione della lunghezza dei codici			-		23

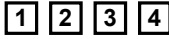
8.1 Entrare in programmazione

1. Premere il tasto '#' per 2 volte: il LED 'Mode' si spegne ed il LED 'Door' diventa rosso **Mode**  **Door** 
2. Inserire il codice di programmazione 
3. Se il codice di programmazione è valido il LED 'Door' diventa verde e il combinatore sarà in modalità programmazione. **Mode**  **Door** 

NOTE

Il combinatore deve essere in modalità Normale per entrare in modalità programmazione.

Il codice di fabbrica per entrare in programmazione è 1234.

Se il codice non viene digitato entro 5 secondi il combinatore ritornerà in modalità Normale.

es: ##+1234

8.2 Uscire dalla programmazione

1. Premere il tasto '#' per 1 volta: si udirà un beep lungo.
2. Il LED 'Door' si spegne ed il LED 'Mode' torna verde, il combinatore è tornato in modalità Normale.

NOTE

Errori di digitazione durante la programmazione potrebbero fare uscire dalla modalità programmazione.

Se non viene premuto alcun tasto per 60 secondi il combinatore torna automaticamente alla modalità Normale.

9. Selezione della modalità di illuminazione

1. Entrare in programmazione
2. Premere "6" per entrare nel menu 6, il LED Mode lampeggia verde.
3. Inserire un codice di 4 cifre costruito come segue: la prima cifra è 5, la seconda cifra è il numero della modalità di illuminazione che si desidera selezionare (vedi tabella seguente), la terza e la quarta cifra sono 0.
4. L'unità torna in modalità Normale: il LED 'Door' si spegne ed il LED 'Mode' diventa verde

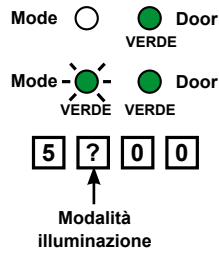

ATTENZIONE: Nelle modalità 2 e 3 lo spegnimento o l'attenuazione della retroilluminazione hanno effetto 10 secondi dopo la programmazione.

Modalità illuminazione	Codice
LED attivi, retroilluminazione spenta	0
LED attivi, retroilluminazione accesa (default)	1
LED spenti, retroilluminazione spenta. Si attivano entrambi per 10 secondi a seguito della pressione di un tasto qualsiasi	2
LED attivi, retroilluminazione attenuata. La retroilluminazione si attiva per 10 secondi a seguito della pressione di un tasto qualsiasi	3

es: ##+1234+6+5(0o1o2o3)00

10. Impostazione del 'Codice Apertura' (per attivare relè principale)

Il Codice Apertura è utile soprattutto per testare il funzionamento del relè serratura durante l'installazione. L'impostazione di fabbrica per questo codice è **2580**. Il codice viene automaticamente cancellato al momento dell'inserimento del primo codice utente nella memoria, dopodiché sarà possibile inserirne uno nuovo.

1. Entrare in programmazione.
2. Premere "1" per entrare nel Menù 1: il LED 'Mode' diventa rosso.
3. Inserire il nuovo "Codice Apertura".
4. Il combinatore torna in modalità Normale: il LED 'Door' si spegne ed il LED 'Mode' diventa verde.

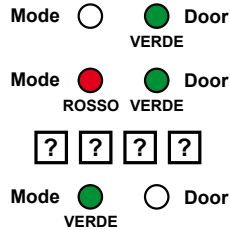

NOTE
Il Codice Apertura non funziona in modalità Sicurezza.

L'inserimento di valori non validi fa uscire dalla programmazione.
L'inserimento del codice 0000 cancella e disattiva il Codice Apertura.

2580 (attiva serratura) => 0000 (spegne serratura)
es: ##+1234+1+XXXX (cambia codice apertura)

11. Impostazione del 'Codice Ausiliario' (per attivare relè ausiliario)

Il Codice Ausiliario viene utilizzato principalmente per testare il funzionamento del relè ausiliario in fase di installazione. Il codice è impostato di fabbrica al valore **0852**. Viene automaticamente cancellato quando viene inserito il primo codice utente nella memoria, è possibile quindi inserirne uno nuovo.

1. Entrare in programmazione.
2. Premere "2" per entrare nel Menù 2: il LED 'Mode' diventa arancio.
3. Inserire il nuovo "Codice Ausiliario".
4. Il Combinatore torna in modalità Normale: il LED 'Door' si spegne ed il LED 'Mode' diventa verde.

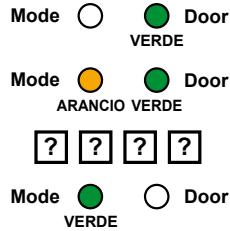

NOTE
Questo codice non funziona in modalità Sicurezza e funziona solo quando il 'Modo Ausiliario' è 0, 1, 8 o 9.

L'inserimento del codice 0000 cancella e disattiva il Codice Ausiliario.

0852 (attiva relè ausiliario) => 0000 (spegne relè ausiliario)
es: ##+1234+2+XXXX (nuovo codice ausiliario)

12. Impostazione del 'Codice di Programmazione'

1. Entrare in programmazione.
2. Premere "3" per entrare nel Menù 3: il LED 'Mode' diventa verde.
3. Inserire il nuovo "Codice di Programmazione".
4. Il combinatore torna in modalità Normale: il LED 'Door' si spegne ed il LED 'Mode' diventa verde.

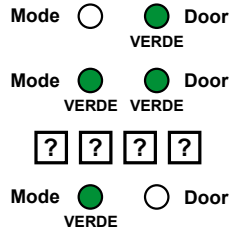

NOTE
Questo codice non può essere cancellato, l'inserimento del valore 0000 non è possibile.

es: ##+1234+3+XXXX (nuovo codice di programmazione)

13. Impostazione del codice per la modalità 'Normale / Sicurezza'

1. Entrare in programmazione.
2. Premere "4" per entrare nel Menù 4: il LED 'Mode' lampeggia rosso.
3. Inserire il nuovo codice .
4. Il combinatore torna in modalità Normale: il LED 'Door' si spegne ed il LED 'Mode' diventa verde.

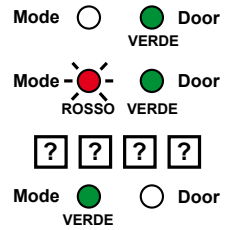

NOTE

Quando il Modo Ausiliario è 1, 2, 3 o 4 l'Input Ausiliario ha la priorità sul codice Normale / Sicurezza.

es: ##+1234+4+XXXX (nuovo codice normale/sicurezza)

14. Impostazione del codice per la modalità 'Normale / Bypass'

1. Entrare in programmazione.
2. Premere "5" per entrare nel Menù 5: il LED 'Mode' lampeggia arancio.
3. Inserire il codice di 4 cifre, con ultima cifra uguale a 0, per la selezione della modalità bypass. Per annullare il codice di accesso alla modalità bypass inserire 0000.
4. Il combinatore torna in modalità Normale: il LED 'Door' si spegne ed il LED 'Mode' diventa verde.

es: ##+1234+5+XXX0 (nuovo codice normale/bypass) => 0000 (per annullare il codice di accesso alla modalità bypass)

15. Definizione degli INPUT / OUTPUT ausiliari

1. Entrare in programmazione.
2. Premere "6" per entrare nel Menù 6: il LED 'Mode' lampeggia verde.
3. Inserire un codice di 4 cifre costruito come indicato nello schema.
4. Il combinatore torna in modalità Normale: il LED 'Door' si spegne ed il LED 'Mode' diventa verde.

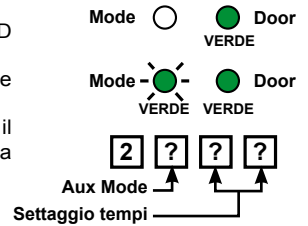

es: ##+1234+6+2XXX (vedi tabella)

AUX Mode	Funzione ingresso AUX	Uscita AUX attivata se	Relè AUX	Impostazione tempi (in secondi)
0	REX-2	Codice valido per REX-2	N.O.	01÷99 Tempo di attivazione relè aux 00 Bistabile
1	Normale/Sicurezza	Codice valido	N.O.	01÷99 Tempo di attivazione relè aux 00 Bistabile
2	Normale/Sicurezza	Pulsante 'Campanello' (*)	N.O.	01÷99 Tempo di attivazione relè aux 00 Bistabile
3	Normale/Sicurezza	Attivazione tamper	N.C.	01÷99 Tempo di attivazione relè aux 00 Bistabile
4	Normale/Sicurezza	Derivazione diretta	N.O.	00÷99 Tempo di derivazione
5	Contatto porta	Derivazione	N.C.	00÷99 Tempo max di derivazione
6	Contatto porta	Manomissione	N.C.	00÷99 Ritardo per manomissione
7	Contatto porta	La porta non viene richiusa dopo un tempo max.	N.C.	00÷99 Tempo max. porta aperta
8	LED Ctrl -rosso	Codice valido	N.O.	01÷99 Tempo di attivazione relè aux 00 Bistabile
9	LED Ctrl -verde	Codice valido	N.O.	01÷99 Tempo di attivazione relè aux 00 Bistabile

es: ##+1234+6+2101 (relè aux attivo per 1 secondo)

16. Impostazione modalità relè Fail Safe/Fail Secure, e del tempo relè serratura

1. Entrare in programmazione
2. Premere "6" per entrare nel Menù 6: il LED 'Mode' lampeggia verde
3. Costruire il codice seguendo le istruzioni seguenti:
Prima cifra:
'0' per Fail Secure
'1' per Fail Safe
Seconda cifra: 0
Terza e quarta cifra: tempo relè serratura, da 01 a 99 secondi
Per esempio: 0 0 1 2 significa: modalità Fail Secure con 12 secondi di tempo di rilascio dell' elettroserratura.

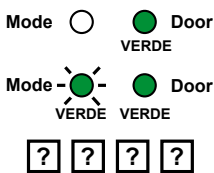

es: ##+1234+6+0001 (relè serratura attivo per 1 secondo)

17. Inserimento dei codici primari e secondari

Codici Primari

- I codici primari possono essere inseriti solo nelle locazioni di memoria libere, quelle cioè dove non sono stati precedentemente memorizzati codici primari
- I codici primari devono essere univoci, non ce ne possono essere due uguali
- I codici primari devono essere differenti da qualunque altro codice del sistema (ad es. Codice Apertura, ecc.)
- Gli utenti che hanno un codice primario possono accedere solo quando il sistema è in modalità Normale

Codici Secondari

- I codici secondari possono essere inseriti solo nelle locazioni di memoria che hanno già un codice primario ma non il secondario
- I codici secondari non devono necessariamente essere univoci, utenti differenti possono avere lo stesso codice secondario
- I codici secondari devono essere diversi da qualunque altro codice del sistema
- Gli utenti che hanno un codice secondario possono accedere qualunque sia la modalità del sistema

Inserimento dei codici

Ci sono due modi per inserire i codici Primari e Secondari, il metodo Standard ed il metodo a Ricerca.

A. Il metodo Standard viene usato normalmente quando si conosce la locazione di memoria assegnata all'utente, è possibile inserire sia il codice Primario che Secondario (vedi paragrafo seguente)

B. Il metodo a Ricerca viene usato quando si vuole inserire un codice Secondario di un utente di cui non si conosce la locazione di memoria. Questo metodo funziona solamente se il codice primario è già stato inserito.

17.1 Inserimento dei codici primario e secondario con il metodo standard

1. Entrare in programmazione
2. Premere "7" per entrare nel Menù 7: il LED 'Door' diventa arancio
3. Inserire le 3 cifre della locazione di memoria in cui si intende inserire i codici primario e secondario (per esempio la locazione 003 rappresenta l'utente n.3)
 - Se la locazione selezionata non ha codice primario il LED 'Mode' lampeggia verde, ad indicare che il sistema è pronto ad accettare il codice primario
 - Se nella locazione è già presente un codice primario ma non il secondario il LED 'Mode' lampeggia rosso, ad indicare che il sistema è pronto ad accettare il codice secondario
 - Se la locazione è già piena si udirà un lungo 'beep' e la tastiera tornerà in modalità Normale
4. Inserire le 4 cifre del codice primario o secondario. Se il codice è valido il LED 'Mode' smette di lampeggiare e la tastiera è pronta per accettare le 3 cifre della prossima locazione di memoria che si vuole programmare.
5. Premendo il tasto '#' si passa direttamente alla locazione successiva. Premendo il tasto '#' per 2 volte si esce dalla programmazione.

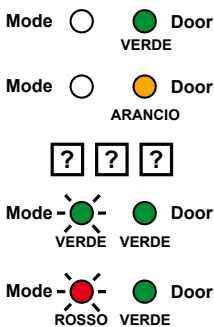

es: ##+1234+7+XXX (utente n.3) + XXXX (nuovo codice primario o secondario) => # per passare all'utente successivo o XX per uscire

17.2 Inserimento del codice secondario con il metodo 'a ricerca'

1. Entrare in programmazione
2. Premere "7" per entrare nel Menù 7: il LED 'Door' diventa arancio
3. Inserire le cifre 0 0 0, il LED 'Door' lampeggia arancio: è ora possibile inserire il codice primario dell'utente a cui si intende assegnare un codice secondario.
4. Inserire le 4 cifre del codice primario: il LED 'Mode' lampeggia rosso (se il codice primario non è valido, si udirà un lungo 'beep' e il combinatore rimane in attesa di un nuovo codice primario).
5. Inserire le 4 cifre del codice secondario, se il codice inserito è valido si udiranno 3 'beep' e il combinatore tornerà in modalità Normale (se il codice inserito non risulterà valido si udirà un lungo 'beep' e il combinatore rimarrà in attesa di un codice secondario valido).

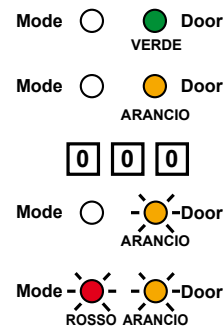

es: ##+1234+7+000+XXXX (codice primario) + XXXX (nuovo codice secondario)

18. Cancellazione dei codici Primario e Secondario

Anche per la cancellazione dei codici vi sono due metodi, lo Standard e quello 'a ricerca'. Quando si cancella una locazione vengono cancellati entrambi i codici.

18.1 Cancellazione dei codici con il metodo Standard

1. Entrare in programmazione.
2. Premere "8" per entrare nel Menù 8: il LED 'Mode' diventa rosso.
3. Inserire le 3 cifre della locazione che si intende cancellare: il LED 'Mode' lampeggia rosso ad indicare che il combinatore è in attesa del codice di programmazione per confermare la cancellazione (se la locazione è vuota si udirà un lungo 'beep' e la tastiera tornerà in modalità Normale).
4. Inserire le 4 cifre del codice di programmazione per confermare la cancellazione: se il codice è valido si udiranno 3 'beep' e il combinatore tornerà in modalità Normale (se il codice non è valido si udirà un lungo 'beep' e la tastiera uscirà dalla programmazione).

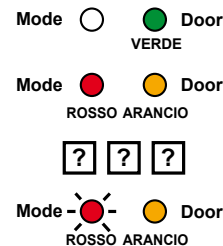

es: ##+1234+8+XXX (utente n.XXX) + 1234

18.2 Cancellazione dei codici con il metodo 'a ricerca'

1. Entrare in programmazione.
2. Premere "8" per entrare nel Menù 8: il LED 'Mode' diventa rosso.
3. Inserire le 3 cifre 0 0 0 il LED 'Door' lampeggia arancio.
4. Inserire le 4 cifre del codice Primario dell'utente che si intende cancellare: il LED 'Mode' lampeggia rosso (se il codice non è valido si udirà un lungo 'beep' e il led 'Mode' non lampeggerà).
5. Inserire le 4 cifre del codice di programmazione per confermare la cancellazione: se il codice è valido si udiranno 3 'beep' e la tastiera tornerà in modalità Normale (se il codice non è valido si udirà un lungo 'beep' e la tastiera uscirà dalla programmazione).

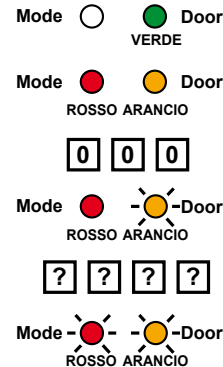

es: ##+1234+8+000 + XXXX (codice primario)+1234

19. Abilitazione dei codici all'attivazione dei relè elettroserratura e secondario

Quando viene inserito in memoria un codice primario l'utente relativo, digitandolo, ha la possibilità di far scattare l'elettroserratura della porta. Il menù 9 permette di variare le autorizzazioni di ogni utente in merito all'attivazione del relè elettroserratura e del relè ausiliario. Vi sono due metodi per farlo, Standard e 'a ricerca'.

19.1 Abilitazione relè con metodo standard

1. Entrare in programmazione.
2. Premere "9" per entrare nel Menù 9: il LED 'Mode' diventa verde.
3. Inserire le 3 cifre della locazione di memoria per la quale si vogliono variare le autorizzazioni: il LED 'Mode' lampeggia verde.
4. Inserire la cifra relativa all'autorizzazione che si vuole assegnare, in particolare:
 - "1" autorizza all'attivazione del solo relè elettroserratura
 - "2" autorizza all'attivazione del solo relè ausiliario
 - "3" autorizza all'attivazione di entrambi i relè
5. Se il codice è valido il LED 'Mode' smette di lampeggiare e il combinatore attende l'inserimento di una nuova locazione di memoria da programmare.

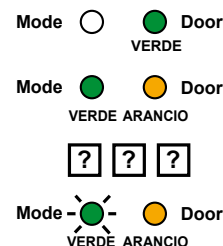

Premendo il tasto '#' si passa alla locazione successiva, premendolo per 2 volte si esce dalla programmazione.

es: ##+1234+9+XXX (utente n.XXX) + (1o2o3) => # per passare all'utente successivo o XX per uscire

19.2 Abilitazione relè con metodo 'a ricerca'

1. Entrare in programmazione.
2. Premere "9" per entrare nel Menù 9: il LED 'Mode' diventa verde.
3. Inserire le cifre 0 0 0: il LED 'Door' lampeggia arancio.
4. Inserire le 4 cifre del codice primario dell'utente di cui si vogliono variare le autorizzazioni: il LED 'Mode' lampeggia verde.
5. Inserire la cifra relativa all'autorizzazione che si vuole assegnare, in particolare:
 - "1" autorizza all'attivazione del solo relè elettroserratura
 - "2" autorizza all'attivazione del solo relè ausiliario
 - "3" autorizza all'attivazione di entrambi i relè
6. Se il codice è valido il LED 'Mode' smette di lampeggiare e l'ACG9153 attende l'inserimento di una nuova locazione di memoria da programmare. Premendo il tasto '#' si passa alla locazione successiva, premendolo per 2 volte si esce dalla programmazione.

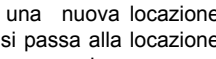
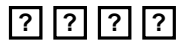

es: ##+1234+9+000 +XXXX (codice primario dell'utente)+(1o2o3) => # per passare all'utente successivo o XX per uscire

20. Inserimento e disinserimento della termostatazione

Il combinatore incorpora un circuito di termostatazione. Quando è abilitato il circuito interviene quando la temperatura scende intorno ai 3°C - 5°C e rimane attivo finché la temperatura sale fino ai 5°C - 8°C.

Con il circuito abilitato la temperatura minima di esercizio del combinatore è -20°C, altrimenti è di 0°C; quando la termostatazione è attiva è necessaria la presenza di un alimentatore aggiuntivo.

L'impostazione di fabbrica per il circuito è disabilitata, per variarla:

1. Entrare in programmazione.
2. Premere "6" per entrare nel Menù 6: il LED 'Mode' lampeggia verde.
3. Inserire le cifre 3 0 0 e la quarta cifra come segue:
 - "0" per disabilitare il circuito
 - "1" per abilitarlo

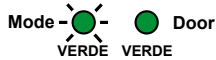

es: ##+1234+6+3000 (disabilitato - default) => ##+1234+6+3001 (abilitato)

21. In caso di smarrimento del codice di programmazione

NOTA: Il combinatore deve essere in modalità Normale, altrimenti la seguente procedura non può essere applicata. Accertarsi che il LED 'Mode' sia verde prima di procedere.

1. Togliere alimentazione
2. Premere il pulsante REX
3. Ridare alimentazione mantenendo premuto il pulsante REX
4. Rilasciare il pulsante REX
5. Entro 15 secondi:
 - premere 2 volte #.
 - inserire il codice di programmazione di default (v. tabella al par. 8).
 - Premere 3 per accedere alla funzione di modifica del codice di programmazione.
 - Inserire il nuovo codice di programmazione.
6. L'ACG9153 torna in modalità Normale: il LED 'Door' si spegne ed il LED 'Mode' diventa verde.

es: ##+1234+3+XXXX (nuovo codice di programmazione)

22. In caso di smarrimento del codice per la modalità Normale / Sicurezza

NOTA: Il combinatore deve essere in modalità Sicurezza, altrimenti la seguente procedura non può essere applicata. Accertarsi che il LED 'Mode' sia rosso prima di procedere.

1. Togliere alimentazione
2. Premere il pulsante REX
3. Ridare alimentazione mantenendo premuto il pulsante REX
4. Rilasciare il pulsante REX
5. Entro 15 secondi digitare il codice di default 3838 per tornare in modalità Normale, nella quale è possibile entrare in modalità Programmazione e inserire un nuovo codice Normal / Secure (vedi par. 13).

23. Ripristino delle impostazioni di fabbrica e selezione della lunghezza dei codici

Attenzione:

E' necessario fare molta attenzione prima di usare questo comando perché esso cancella completamente la memoria, compresi i codici utente e quelli speciali, e riporta tutti i parametri alle impostazioni di fabbrica.

1. Entrare in programmazione
 2. Premere "00" per entrare nel Menù 0
 3. Digitare il numero corrispondente alla lunghezza dei codici desiderata:
 - 0 = 4 cifre
 - 5 = 5 cifre
 - 6 = 6 cifre
 - 8 = lunghezza libera da 4 a 8 cifre (in questa modalità, quando si digita un codice di lunghezza inferiore a 8 cifre occorre confermare l'inserimento con il tasto #)
 4. Entrambi i LED lampeggiano rosso
 4. Inserire il codice di programmazione: se il codice è valido tutta la memoria viene cancellata, si udiranno 3 'beep' ed il combinatore torna alla modalità Normale (se viene inserito un codice non valido si udirà un lungo 'beep' e si esce dalla programmazione senza cancellare la memoria).
- Nota:** in caso di smarrimento del codice di programmazione, seguire la procedura descritta al paragrafo 20 prima di eseguire il ripristino delle impostazioni di fabbrica.



es: ##+1234+00+(0o5o6o8)+1234

QUICK INSTALLING
RED and BLACK wires => A*/A or D+/D-
PURPLE wire => COM / GREY wire => K/OPEN

QUICK PROGRAMMING

ex: ##+1234+7+001 (user n. 1) + XXXX (new code for user 1)=> 002+
 YYYY (new code for user 2) => 003+ ZZZZ (new code for user 3) => Etc.
 => ## to end.

1. INTRODUCTION

The NUMERIC CODER is a vandal resistant keypad access control unit suitable for external applications. The unit accepts up to 500 users and provides entry via the use of PIN codes.

The NUMERIC CODER is provided with LED backlight.

2. MAIN TECHNICAL FEATURES

- Operating Voltage Range: 12-24 VAC/DC
- Maximum Input Current:
 - without heating: 20 mA in standby - 115 mA max
 - with backlight: 50mA in standby - 145 mA max
 - with heating, 12Vcc: 520mA in standby - 615 mA max
 - with heating, 24Vcc: 350mA in standby - 465 mA max
- Lock Strike Relay: Form C, 2A
- Auxiliary Relay: Form C, 2A
- Inputs:
 - REX N.O., Dry Contact
 - Auxiliary Input (In / Monitor) N.C., Dry Contact in Monitor Mode
N.O., Dry Contact in Input Mode
- Operating Temperature: da -20 °C a 63 °C
- Keypad Heater Enabled: da 0 °C a 63 °C
- Keypad Heater Disabled: da 0 °C a 63 °C
- IP protection degree: IP 65
- Dimensions: 120mm x 76mm x 21mm
- Weight: 410 g

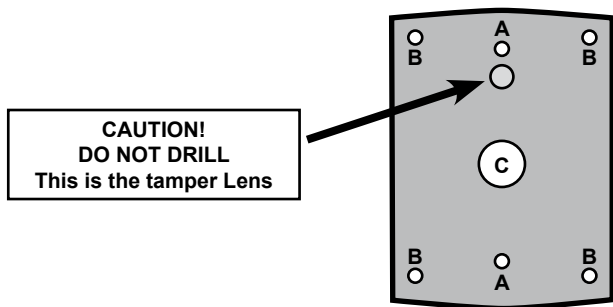

3. MOUNTING

Before starting, select the location to mount The NUMERIC CODER controller. This location should be at shoulder height and on the same side as the door handle. For fixing, drill two holes, in correspondence of the two points marked as A.

Drill in correspondence of sign C for the passage of cables.

1. Wire the controller according to the wiring instructions on the following page.
2. Screw the NUMERIC CODER back cover to its mounting location.
3. Return the front cover of The NUMERIC CODER to the mounted back plate.
4. Secure the front cover by using the supplied security screw in the Installation Kit. An L-Shaped tool is provided for use when tightening the security screw.

3.1 Wiring The NUMERIC CODER

The controller is supplied with a 1 m pigtail, having a 10 conductor cable. To wire the NUMERIC CODER, perform the following steps.

1. Prepare the controller cable to the required length.
2. Splice the controller pigtail wires to the corresponding devices and cover each connection. Refer to the wire color guide provided below and to the wiring diagrams provided on the following pages.

COLOR	DESCRIPTION
RED	V INPUT
BLACK	GROUND
GREEN	REX/BL
WHITE	IN/MONITOR
PURPLE	LOCK: COM
GRAY	N.O.
BROWN	N.C.
BLUE	AUX: COM
YELLOW	N.O.
ORANGE	N.C.

3. Trim and cover all conductors that are not used.

Two typical wiring diagrams are shown on the next pages.

3.2 Wiring of the electric lock (triggered by the Primary Code) and RED push button

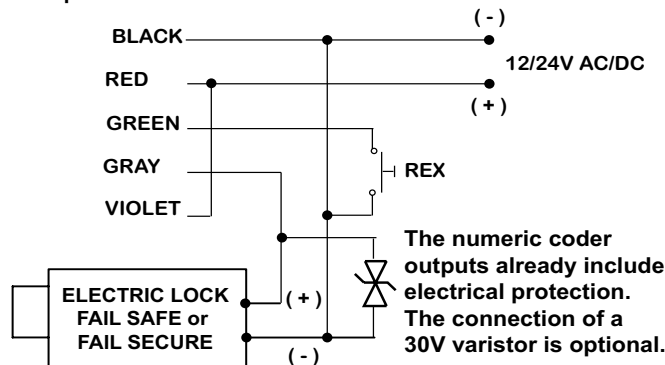

The numeric coder outputs already include electrical protection. The connection of a 30V varistor is optional.

3.3 Wiring of auxiliary input and output (triggered by the Primary Code and suitable to activate alarm system, etc.)

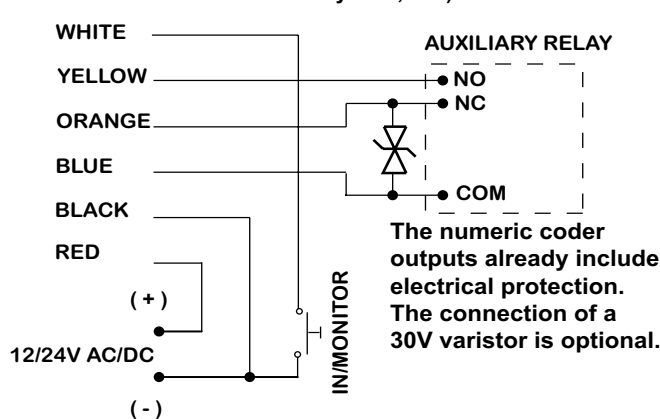

The numeric coder outputs already include electrical protection. The connection of a 30V varistor is optional.

4. NORMAL, SECURE & MASTER USERS

The NUMERIC CODER accepts up to 500 users and provides entry via the use of PIN codes. Each user is provided with two code memory slots, Memory Slot 1 (Primary Code) and Memory Slot 2 (Secondary Code). The way in which the two memory slots are programmed determines a users access level and also determines the way in which The NUMERIC CODER grants access in its three Modes of Operation.

There are three user levels:

Normal User

A Normal User only has a Primary Code and is only granted access when the NUMERIC CODER is in Normal or Bypass Mode.

Secure User

A Secure User must have a Primary and Secondary Code programmed, the two codes must not be the same. The Secure User can gain access when the NUMERIC CODER is in any of its three Modes of Operation. In Normal Mode the Secure User must use their Primary Code to gain entry. In Secure Mode the Secure User must present both their Primary and Secondary Codes in order to gain entry.

Master User

A Master User must have both Primary and Secondary Codes programmed with the same PIN code. The Master User can gain access during any Mode of Operation by presenting their PIN code to the controller. (The Master User is convenient but is less secure than a Secure User).

5. Modes of Operation

The NUMERIC CODER has 3 Modes of Operation:

1. Normal Mode

Normal Mode is the default mode and the Mode LED is green. In Normal Mode the door is locked until a Primary Code is presented to the controller. Special codes such as "Open Code" and "Auxiliary Code" are active in Normal mode. (see par. 9 e 11).



2. Bypass Mode.

In Bypass mode the Mode LED is orange. In Bypass Mode, access to the premises is dependent on whether the controller's Lock Strike Relay is programmed for Fail Safe Operation or Fail Secure Operation. When the Lock Strike Relay is programmed for Fail Secure Operation, the door is locked until the Door Bell Button is pressed.



When the Lock Strike Relay is programmed for Fail Safe Operation, the door is constantly unlocked.

3. Secure Mode

In secure mode the LED is red. Only Secure and Master Users can access the premises during the Secured Mode.



A Secure User must enter their Primary and Secondary Codes to gain entry. After entering their Primary Code the Door LED will flash green for 10 seconds, during which the Secondary Code must be entered.

A Master User only needs to present their PIN code once to gain entry.

5.1 Changing the Modes of Operation

5.1.1 Changing from Normal Mode to Secure Mode:

The default factory setting for the Normal / Secure Code is **3838**.

1. Insert the code. Mode LED will flash red
2. Press the “#” key to confirm the Mode change. Mode LED is red.

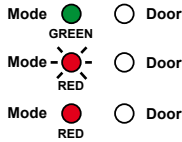

5.1.2 Changing from Secure Mode to Normal Mode:

The default factory setting for the Normal / Secure Code is **3838**.

1. Insert the code. Mode LED will flash green.
2. Press the “#” key to confirm the Mode change: the LED will turn green. The NUMERIC CODER Auxiliary Input can also be used to switch the Mode of Operation from Normal to Secure and vice versa. (see par. 13).

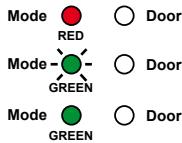

5.1.3 Changing from Normal Mode to Bypass Mode:

To set the Normal/Bypass code refer to par. 14).

1. Insert the code. Mode LED will flash orange.
2. Press the “#” key to confirm the Mode change. Mode LED will turn orange.



5.1.4 Changing from Bypass Mode to Normal Mode:

To set the Normal/Bypass code refer to par 14.

1. Insert the code. Mode LED will flash green.
2. Press the “#” key to confirm the Mode change. Mode LED will turn green.

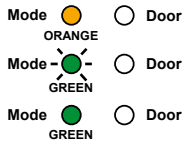

es: **3838+#**

6. Auxiliary Input and Output

The NUMERIC CODER auxiliary input and output can be configured in different combinations, for optimum usability in different applications. (see par.15).

7. Request to Exit (REX) Button

The REX button must be located inside the premises to be secured and is used to open the door without the use of a proximity card or PIN code, it is usually located in a convenient location, e.g. Inside the door or at a receptionist’s desk. The function of the REX button depends on whether the Lock Strike Relay is programmed for Fail Safe Operation or Fail Secure Operation.

- 1. Fail Secure Operation:** From the moment the REX button is pressed, the door will be unlocked until the “Lock Strike Release Time” has passed. After this time, the door will be locked even if the REX button has not been released.
- 2. Fail Safe Operation:** From the moment the REX button is pressed, the door will be unlocked until the REX button is released, plus the “Lock Strike Release Time”. In this case the “Lock Strike Relay” only begins its count down once the REX button has been released.

8. Programming The NUMERIC CODER

Programming the NUMERIC CODER is done solely via the unit’s keypad driven Programming Menu System (see par.8.1). Certain codes and settings are pre-programmed with Default Factory Settings. The table below shows the names of all the NUMERIC CODER Menus, default factory codes and settings. The keypad accepts as default a 4-digit sequence and in the same manner, the access code for programming functions is of 4 digits (default 1234). The number of digits can be increased to 5, 6 or 8 digits. This modification is made using menu “0”, after having entered the programming mode (see paragraph 23).

ATTENTION: this programming must be done at the time of installation because passing from one length to another cancels all the memory content. When the code length is modified, the programming access code (initially 1234) is modified as shown in the following table (see paragraph 8):

Menu	Description du menu	Default	After modifying the code length			Par.
		4 chiffres	5 chiffres	6 chiffres	8 chiffres	
1	Change Open Code	2580	25802	258025	25802580	10
2	Change Auxiliary Code	0852	08520	085208	08520852	11
3	Change Program Code	1234	12341	123412	12341234	12
4	Change Normal / Secure Code	3838	38383	383838	38383838	13
5	Change Normal / Bypass Code			-		14
6	Change Door Release Time			0004		16
6	Define Auxiliary Inputs / Outputs			2004		15
6	Enabling the built-in keypad heater			3000		20
6	Changing the backlight and LED behavior			2100		9
7	Enroll Proximity Cards, PIN Code or both			-		17
8	Delete Proximity Cards Or PIN Code			-		18
9	Code Assignment with Strike/ Auxiliary			-		19
0	Return to Factory Default Settings and selection of code length			-		23

8.1 Entering Programming Mode

1. Press the “#” key two times. Mode LED will turn off. Door LED will turn red.
2. Insert the programming code.
3. If the Programming Code is valid the door LED will turn green and the NUMERIC CODER will be in Programming Mode.

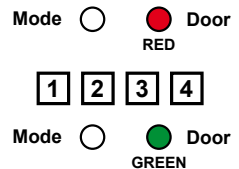

NOTE

The NUMERIC CODER must be in Normal Mode to enter the Programming Mode.

The factory default Programming Code is 1234

If a Programming Code is not entered within 5 seconds, the NUMERIC CODER will return to Normal Mode.

es: **##+1234**

8.2 To exit the Programming Mode

1. Press the “#” key once, you will hear a long beep.
2. The Door LED will be off and the Mode LED will turn green, the NUMERIC CODER has returned to Normal Mode

NOTE

Wrong entries may reset the controller back to Normal Mode. While in Programming Mode if no key is pressed for 1 minute the NUMERIC CODER will exit programming mode and return to Normal Mode.

9. Changing the backlight and LED behavior

1. Enter Programming Mode
2. Press "6" to enter Menu 6, the Mode LED will flash green.
3. Construct and enter a code using the following instructions:
the first digit is 5, indicating the backlight and Led option, the second digit is the option number for the backlight mode that you wish to select (see the following table).
The third and fourth digits are 0.
4. System returns to Transmit Mode, you will hear one beep, the Door LED will turn off and the Mode LED will turn green.

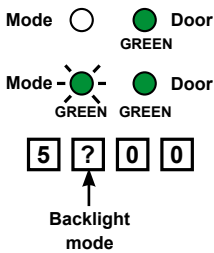

WARNING: In modes 2 and 3, backlight is actually turned off or dimmed 10 seconds after programming.

Backlight and LED mode	Option number
LED active, backlight OFF	0
LED active, backlight ON (default)	1
LED and backlight OFF, both activated on any key press for ten seconds.	2
LED active / backlight Dimmed, backlight activated on any key press for ten seconds.	3

es: ##+1234+6+5(0o1o2o3)00

10. Changing the Open Code

The Open Code is mainly used as a method to quickly test the Lock Strike Relay during installation.

The Default Factory Setting for the Open Code is **2580**.

When the first user is added to the controller, the default Open Code will automatically be deleted, ready for a new Open Code to be re-entered.

1. Enter Programming Mode
2. Press "1" to enter Menu 1. The Mode LED will turn red.
3. Insert the new "Opening Code".
4. The NUMERIC CODER returns to Normal Mode: the Door LED will turn off and the Mode LED will turn green.

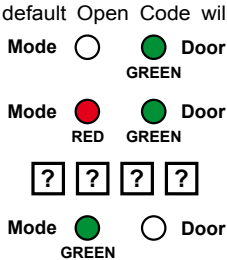

NOTE
Open Code does not function in Secure Mode.
Wrong entries will return the controller to Normal Mode.
Code 0000 will erase and deactivate the Open Code.

es: **2580 (activate lock) => 0000 (de-activate lock)**
es: ##+1234+1+XXXX (change open code)

11. Changing the Auxiliary Code

The Auxiliary Code is mainly used as a method to quickly test the Auxiliary Relay during installation. The Default Factory Setting for the Auxiliary Code is **0852**.

When the first user is added to the controller, the default Auxiliary Code will automatically be deleted, ready for a new Auxiliary Code to be re-entered.

1. Enter Programming Mode.
2. Press "2" to enter Menu 2. The Mode LED will turn orange.
3. Insert the new "Auxiliary Code".
4. The NUMERIC CODER returns to Normal Mode: you will hear three beeps. The Door LED will turn off and the Mode LED will turn green.

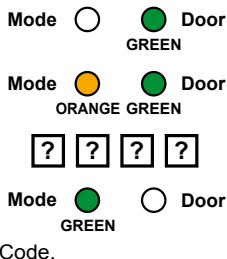

NOTE
Auxiliary Code does not work in Secure Mode and only works when the Auxiliary Mode is 0,1,8 or 9.
Code 0000 will erase and deactivate the Auxiliary Code.

es: **0852 (activate auxiliary relay) => 0000 (de-activate auxiliary relay)**
es: ##+1234+2+XXXX (new auxiliary code)

12. Changing the Programming Code

1. Enter Programming Mode.
2. Press "3" to enter Menu 3: the Mode LED will turn green.
3. Insert the new "Programming Code".
4. The NUMERIC CODER returns to Normal Mode: the Door LED will turn off and the Mode LED will turn green.

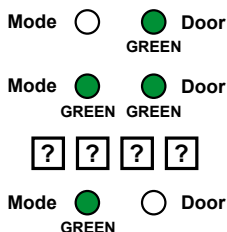

NOTE
Programming Code can not be erased, i.e. the code 0000 is not valid and will not erase the Programming Code.

es: ##+1234+3+XXXX (new Programming Code)

13. Changing the Normal / Secure Code

1. Enter Programming Mode
2. Press "4" to enter Menu 4: the Mode LED will flash red.
3. Insert the new code
4. The NUMERIC CODER returns to Normal Mode: The Door LED will turn off and the Mode LED will turn green.

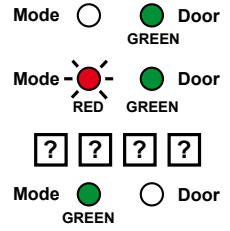

NOTE
When the Auxiliary Mode is 1, 2, 3, or 4 the Auxiliary Input takes priority over the Normal / Secure Code.

es: ##+1234+4+XXXX (new Normal / Secure Code)

14. Changing the Normal / Bypass Code

1. Enter Programming Mode
2. Press "5" to enter Menu 5: the Mode LED will flash orange.
3. Insert a 4 digit code with 0 as the last digit for the selection of the by-pass mode. To cancel the access code to the by-pass mode, insert 0000.
4. The NUMERIC CODER returns to Normal Mode: the Door LED will turn off and the Mode LED will turn green.

es: ##+1234+5+XXX0 (new Normal / Bypass Code) => 0000 (digit 0000 to disable access to Bypass Mode)

15. Defining Auxiliary Inputs/Outputs

1. Enter Programming Mode.
 2. Press "6" to enter Menu 6: the Mode LED will flash green.
 3. Construct the 4-digit code using the instructions below.
- The system returns to Normal Mode: The Door LED will turn off and the Mode LED will turn green.

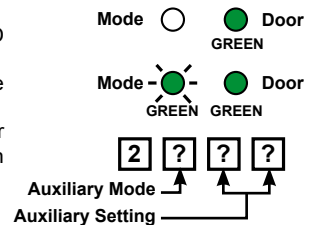

es: ##+1234+6+2XXX (see Table)

Auxiliary Mode	Auxiliary Input	Auxiliary Output Activated On	Aux. Relay	Time Settings (All times and delay are in seconds)
0	REX-2	Valid Code or REX-2	N.O.	01 to 99 Aux. Relay Release Time 00 Aux. Relay Toggles
1	Normal / Secure	Valid Code	N.O.	01 to 99 Aux. Relay Release Time 00 Aux. Relay Toggles
2	Normal / Secure	Bell Button (*)	N.O.	01 to 99 Aux. Relay Release Time 00 Aux. Relay Toggles
3	Normal / Secure	Tamper Event	N.C.	01 to 99 Aux. Relay Release Time 00 Aux. Relay activated by Tamper
4	Normal / Secure	Direct Shunt	N.O.	00 to 99 Shunt time
5	Door Monitor	Shunt	N.C.	00 to 99 Maximum Shunt Time
6	Door Monitor	Forced Door	N.C.	00 to 99 Forced Delay
7	Door Monitor	Door Ajar	N.C.	00 to 99 Ajar Delay
8	LED Ctrl - Red	Valid code	N.O.	01 to 99 Aux relay release time 00 Aux relay toggle
9	LED Ctrl - Green	Valid code	N.O.	01 to 99 Aux relay release time 00 Aux relay toggle

es: ##+1234+6+2101 (auxiliary relay activated for 1 second)

16. Setting Fail Safe/Secure Operation and Lock Strike Release Time

1. Enter Programming Mode
2. Press "6" to enter Menu 6: the Mode LED will flash green.
3. Construct the 4-digit code using the instructions below:
 First Digit: 0 for Fail Secure, 1 for Fail Safe
 Second Digit: 0.
 Third and Fourth Digit: Lock Strike Time, enter 1 to 99 seconds
 For example: 0 0 1 2 means: Fail Secure Operation, with a 12 second Lock Strike release time.

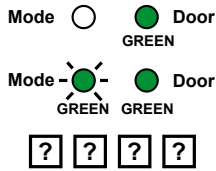

es: ##+1234+6+(0o1)0(01-99)
 es: ##+1234+6+0001 (set the lock relay time to 1 second)

17. Enrolling Primary & Secondary Codes

- Primary Codes**
- Primary Codes can only be enrolled to an empty User Slot, i.e. a slot where there is no existing Primary Code.
 - Primary Codes must be unique, i.e. one users Primary Code may not be the same as another users Primary Code.
 - Primary Codes cannot be the same as any system codes, such as the Normal / Secure Code or Open Code.
 - Users who hold a Primary Code can gain entry only during Normal Mode.

- Secondary Codes**
- Secondary Codes can only be enrolled to User Slot that already has a Primary Code enrolled but no Secondary Code.
 - Secondary Codes do not have to be unique, i.e. multiple users can all hold the same Secondary Code.
 - Secondary Codes cannot be the same as any system codes, such as the Normal / Secure Code or Open Code.
 - Users who hold Secondary Codes can gain entry in any Mode of Operation.

Enrolling codes

There are two methods to enroll Primary and Secondary codes, the Standard Method and the Code Search Method.

- A. The Standard Method** is mainly used when the User Slot number for the user you wish to program is known. You can program both Primary and Secondary Codes using the Standard method.
- B. The Code Search Method** is mainly used when enrolling a users Secondary Code and the User Slot Code is unknown. The Code Search method only works if a user's Primary Code is already enrolled but the Secondary Code is not.

17.1 Enrolling Primary and Secondary Codes using the Standard Method

1. Enter Programming Mode.
2. Press "7" to enter Menu 7: the Door LED will turn orange.
3. Enter the 3-digit User Slot number between 001 to 500 that you wish to enroll a Primary or Secondary code to. (For example, the User Slot 003 represents User #3).
 - If the selected slot has no Primary Code, the Mode LED will flash green, indicating that the controller is ready to accept a Primary Code.
 - If the selected slot already has a Primary Code but no Secondary Code, the Mode LED will flash red, indicating that the controller is ready to accept a Secondary Code.
 - If the selected slot already has a Primary and Secondary Code, you will hear a long beep and the controller will return to Normal Mode.
4. Enter the 4-digit PIN that you want to assign as the Primary or Secondary Code for this slot number. If the PIN that is entered is valid the Mode LED will stop flashing and then the controller is ready for you to enter the next 3 Digit slot number (refer to step 3) that you want to assign a code to.
5. Press the "#" key to move to the next slot number (refer to step 4). If you do not wish to continue enrolling codes, press the "#" key twice and the controller will return to Normal Mode.

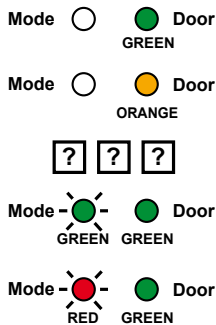

es: ##+1234+7+003 (user n. 3) + XXXX (new Primary or Secondary Code)
 => XXX (user n.XXX) or # (to skip to the next user) or ## (to end)

17.2 Enrolling Secondary Codes using the Code Search Method

1. Enter Programming Mode
2. Press "7" to enter Menu 7: the Door LED will turn Orange
3. Enter the 3-digit User Slot number 000, the Door LED will flash Orange: the controller is now waiting for the Primary Code of the User you want to add a Secondary Code to.
4. Enter the 4 Digit PIN Code of the Primary Code: the Mode LED will flash red (If the Primary Code entered is not valid, you will hear a long beep and the NUMERIC CODER will continue to wait for a valid Primary Code).
5. Enter the 4-digit PIN Code to be used as the Secondary Code., If the Secondary Code is valid the controller will beep three times and return to Normal Mode. (If the Secondary Code is invalid the controller will make a long beep and then the NUMERIC CODER will continue to wait for a valid Secondary code to be entered).

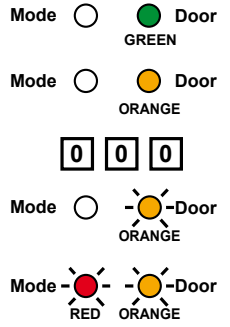

es: ##+1234+7+000+XXXX (Primary Code)+XXXX (Secondary Code)

18. Deleting Primary & Secondary Codes

There are two methods to delete Primary and Secondary codes, the Standard Method and the Code Search Method. When deleting a User Slot, both the Primary Code and the Secondary code are erased.

18.1 Deleting Primary and Secondary Codes using the Standard Method

1. Enter Programming Mode.
2. Press "8" to enter Menu 8: the Mode LED will turn red.
3. Enter the 3-digit User Slot codes you wish to delete: The Mode LED will flash red indicating the controller is waiting for the Programming Code to confirm the deletion. If the User Slot is empty you will hear a long beep and the NUMERIC CODER will return to Normal Mode.
4. Enter your Programming Code to confirm the deletion: If the Programming Code is valid, you will hear three beeps and the NUMERIC CODER will return to Normal Mode (If the Programming Code is invalid, you will hear a long beep and the NUMERIC CODER will return to Normal Mode).

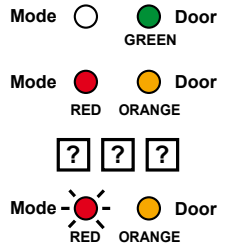

es: ##+1234+8+XXX (user number)+1234

18.2 Deleting Primary and Secondary Codes using the Code Search Method

1. Enter Programming Mode.
2. Press "8" to enter Menu 8: the Mode LED will turn red.
3. Enter the 3-digit User Slot 000: the Door LED will flash orange.
4. Enter the 4-digit PIN Code of the Primary Code belonging to the user you want to delete: the Mode LED will flash red (if the PIN Code is invalid, you will hear a long beep and the Mode LED will not flash).
5. Enter your Programming Code to confirm the deletion: If the Programming Code is valid, you will hear three beeps and the NUMERIC CODER will return to Normal Mode (If the Programming Code is invalid, you will hear a long beep and the NUMERIC CODER will return to Normal Mode).

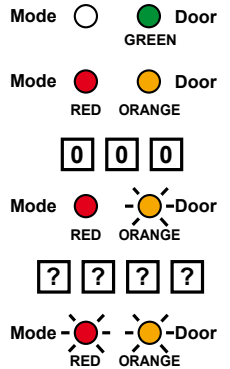

es: ##+1234+8+000+XXXX (user Primary Code)+1234

19. Lock Strike Relay and Auxiliary Relay Code Assignment using the Standard Method

When a Primary Code is enrolled for any user, that user is assigned rights to activate the Lock Strike Relay when they present a valid code to the controller. The Code Assignment Menu allows you to assign whether the Lock Strike Relay and/or the Auxiliary Relay is activated when a user enters a valid code. There are two methods to Assign Codes, Standard Method and the Code Search Method.

19.1 Relay Code Assignment using the Standard Method

1. Enter Programming Mode
2. Press "9" to enter Menu 9: the Mode LED will turn green.
3. Enter the 3-digit User Slot that you want to assign a code to: The Mode LED will flash green.
4. Enter the assignment digit for the current User Slot:
 "1" assigns the Lock Strike Relay only
 "2" assigns the Auxiliary Strike Relay only
 "3" assigns the Lock Strike and Auxiliary Relay
5. If the assignment code is valid the Mode LED will stop flashing and the NUMERIC CODER is now waiting for another slot number. Press the "#" key to go to the next slot, press the "#" key twice to return to Normal Mode.

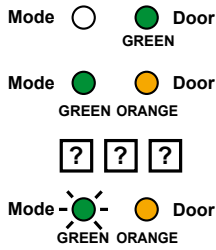

es: **##+1234+9+XXX (user number)+(1o2o3) => # for next user or ## to exit**

19.2 Relay Code Assignment using the Code Search Method

1. Enter Programming Mode
2. Press "9" to enter Menu 9: The Mode LED will turn green.
3. Enter the 3-digit User Slot 000: The Door LED will flash orange.
4. Enter the 4-digit PIN Code of the Primary Code belonging to the user you want to assign a code to: The Mode LED will flash green.
5. Enter the assignment digit for the current User Slot:
 "1" assigns the Lock Strike Relay only
 "2" assigns the Auxiliary Strike Relay only
 "3" assigns the Lock Strike and Auxiliary Relay
6. If the assignment digit is valid the LED 'Mode' will stop flashing and the NUMERIC CODER is now waiting for another slot number. Press the "#" key to go to the next slot, press the "#" key for 2 seconds to return to Normal Mode.

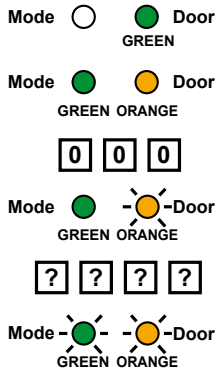

es: **##+1234+9+000+XXXX (user primary code)+(1o2o3) => # for next user or ## to exit**

20. Enabling or Disabling the built-in keypad heater

The NUMERIC CODER contains a built-in keypad heater. When is enabled the keypad heater will activate when the ambient temperature drops to approx. 3 C to 5 C and will remain active until the keypad temperate rises to approx 5 C to 8 C.

When the heater is enabled the NUMERIC CODER is lowest operating temperature is -20 C, otherwise is 0°C; When the built-in keypad heater is active it will require additional power.

The factory default setting for the keypad heater is disabled, to changing it:

1. Enter Programming Mode.
2. Press "6" to enter Menu 6: the Mode LED will flash green.
3. Construct the digit code 3 0 0 and the fourth digit as follows:
 "0" to DISABLE the heater
 "1" to ENABLE the heater

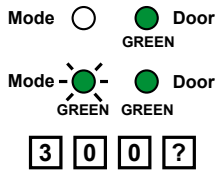

es: **##+1234+6+3000 (disabled - default) => ##+1234+6+3001 (enabled)**

21. Replacing a lost Programming Code

NOTE: The NUMERIC CODER must be in Normal Mode otherwise this will not work. Make sure that the Mode LED is green before proceeding

1. Remove power
2. Press the REX button
3. Apply power to the unit with REX button pressed
4. Release the REX button
5. Within 15 seconds
 - enter programming mode by pressing # twice
 - insert the default programming code (see table in paragraph 8)
 - Press 3 to access the programming code modification function
 - Enter the new programming code.
6. The NUMERIC CODER returns to Normal mode: the 'Door' LED switches off and the 'Mode' LED turns green.

es: **##+1234+3+XXXX (new Programming Code)**

22. Replacing a lost Normal / Secure Code

NOTE: The NUMERIC CODER must be in Secure Mode otherwise this will not work. Make sure that the Mode LED is red before proceeding.

1. Remove power
2. Press the REX Button
3. Apply power to the unit with REX button pressed
4. Release the REX Button
5. You now have 15 seconds to use the default Normal/Secure Code 3838 in order to return to normal mode, where you may enter programming mode and enter a new Normal/ Secure Code

23. Return to Factory Default Settings and selection of code length

Warning:

You must be very careful before using this command! Doing so will erase the entire memory which includes all User and Special Codes, and return all codes to their factory default settings.

1. Enter Programming Mode
2. Press "00" to enter Menu 0
3. Press the number corresponding to the desired length of the code:
 0 = 4 digits
 5 = 5 digits
 6 = 6 digits

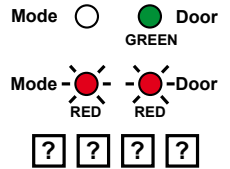

8 = free length, from 4 to 8 digits (in this mode, when a code with less than 8 digits is input, it must be confirmed by pressing the # key).

4. Insert the programming code: If the Programming Code is valid, all memory will be erased, you will hear three beeps and the controller will return to Normal Mode (If the Programming Code is invalid you will hear a long beep and the controller will return to Normal Mode without erasing the memory of the controller).

Note: if the programming code is misplaced, follow the procedure described in section 21 before restoring factory settings.

es: **##+1234+00+(0o5o6o8)+1234 => codes deleted**

JONCTIONS RAPIDES POUR GRILLE AUTOMATIQUE

ROUGE/NOIR => A*/A ou D+/D-
VIOLET => COM / GRIS => K

CODIFICATION RAPIDE

Exemple: ##+1234+7+001 (Utilisateur n. 1) ++ XXXX (nouveau code pour utilisateur n. 1) => 002+ YYYY (nouveau code pour utilisateur n. 2) => 003+ ZZZZ (nouveau code pour utilisateur n. 3) => etc. => ## pour sortir.

1. INTRODUCTION

Le clavier ACG9153 constitue une unité protégée contre les actes de vandalisme et parfaitement adaptée à des applications externes. L'unité peut accepter jusqu'à 500 utilisateurs et garantie l'accès par le biais de codes confidentiels. Le clavier est équipée de rétroéclairage.

2. CARACTERISTIQUES ELECTRIQUES PRINCIPALES

Plage de tension de fonctionnement : 12-24 VAC/DC

Courant maximal en entrée sans périphériques connectés:

chauffage désactivé:	20 mA (veille) - 115 mA (maximum)
avec rétroéclairage	50 mA (veille) - 145 mA (maximum)
chauffage activé à 12 V CC :	520 mA (veille) - 615 mA (maximum)
chauffage activé à 24 V CC :	350 mA (veille) - 465 mA (maximum)
Sorties de relais de verrouillage:	2A
Sorties de relais auxiliaire:	2A

Entrées:

REX	N.O., contact à sec
Entrée auxiliaire (In / Écran)	N.C., contact sec en mode écran N.O., contact à sec en mode entrée

Température de fonctionnement :

Radiateur du clavier activé: -20 °C à 63 °C

Radiateur du clavier désactivé: 0 °C à 63 °C

Degré de protection IP: IP 65

Dimensions: 120 mm (L) x 76 mm (l) x 21 mm (h)

Poids: 410 g

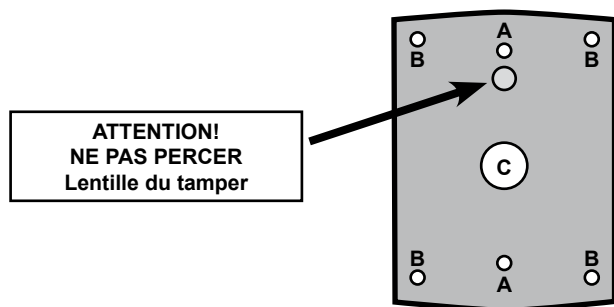

3. INSTALLATION

Avant l'installation, choisir la position pour le montage du clavier.

Cette position doit être à la hauteur de l'épaule et sur le même côté de la poignée de la porte. Pour fixer le clavier percer en correspondance des 2 points indiqués avec la lettre A.

Percer en correspondance du signe C pour le passage des câbles.

1. Relier le clavier en suivant les instructions fournies au paragraphe suivant.
2. Fixer le fond du clavier dans la position choisie.
3. Replacer le couvercle sur le clavier.
4. Visser le couvercle au moyen de la vis de sécurité et de la clé en L prévue à cet effet fournies avec le kit.

3.1 Branchements du clavier

Le clavier est équipé d'un câble à 10 pôles d'1 m de long. Pour le raccordement du clavier, procéder de la façon indiquée ci-après.

1. Préparer le câble de la longueur demandée.
2. Relier les fils du clavier aux dispositifs correspondants et couvrir toutes les connexions. Se reporter au tableau des couleurs de raccordement ci-dessous et aux schémas de raccordement fournis aux paragraphes suivants.

COULEUR	DESCRIPTION
ROUGE	V INPUT
NOIR	GROUND
VERT	REX/BL
BLANC	IN/MONITOR
VIOLET	LOCK: COM
GRIS	N.O.
MARRON	N.C.
BLEU	AUX: COM
JAUNE	N.O.
ORANGE	N.C.

3. Couper et couvrir tous les conducteurs non utilisés.

Deux schémas typiques de raccordement sont illustrés aux pages suivantes.

3.2 Jonction du relais pour l'électro-serrure (activée par le code principal) et de la touche "REX" pour ouvrir une grille.

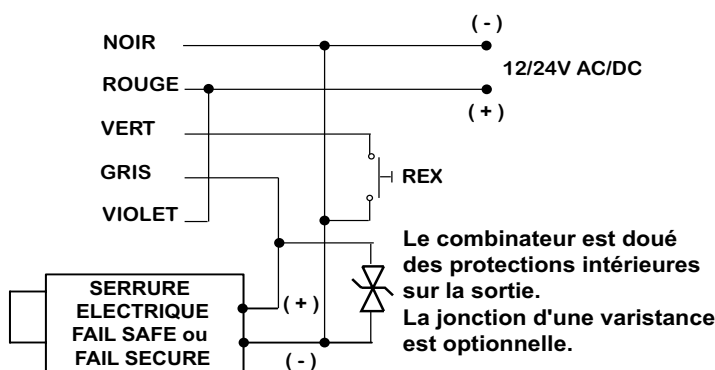

3.3 Jonction d'entrée et sortie auxiliaires (activées par code secondaire) pour commander une alarme, etc.

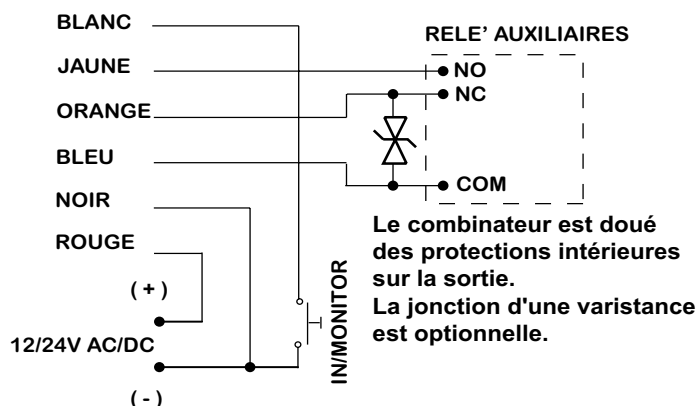

4. TYPE D'UTILISATEUR: NORMAL, SÉCURISÉ E PRINCIPAL

Le clavier peut accueillir jusqu'à 500 utilisateurs et garantie l'accès par le biais de codes confidentiels. Chaque utilisateur dispose de deux emplacements mémoire pour les codes : emplacement mémoire 1 (code principal) et emplacement mémoire 2 (code secondaire).

Le mode de programmation des deux emplacements mémoire détermine le niveau d'accès des utilisateurs, ainsi que le type d'accès accordé par le clavier à ses trois modes de fonctionnement.

Existents trois niveaux d'utilisateur:

Utilisateur normal

Un utilisateur normal possède un code principal et ne bénéficie d'un accès que lorsque le clavier est en mode normal ou contourné.

Utilisateur sécurisé

Un utilisateur sécurisé doit posséder un code principal et un code secondaire (tous deux programmés et obligatoirement différents). L'utilisateur sécurisé bénéficie d'un accès, quel que soit le mode de fonctionnement du clavier. En mode normal, l'utilisateur sécurisé doit employer son code principal pour pouvoir entrer. En mode sécurisé, l'utilisateur sécurisé doit saisir son code principal et son code secondaire pour pouvoir entrer.



Utilisateur principal

Le code principal et le code secondaire d'un utilisateur principal doivent être programmés avec le même code confidentiel. Pour bénéficier d'un accès, quel que soit le mode de fonctionnement, l'utilisateur principal doit saisir son code confidentiel sur le clavier. (Ce type d'utilisateur est pratique, mais moins sûr que l'utilisateur sécurisé).



5. MODES DE FONCTIONNEMENT

Le clavier présente trois modes de fonctionnement :



1. Mode normal

Le mode normal constitue le mode par défaut **Mode**   **Door** et le voyant est de couleur verte. En mode normal, la porte reste verrouillée jusqu'à la saisie d'un code principal sur le clavier. Les codes spéciaux, comme le « code d'ouverture » (open code) et le « code auxiliaire » (auxiliary code), sont actifs en mode normal (voir par. 9 e 11).

2. Mode contourné

En mode contourné le voyant est de couleur **Mode**   **Door** orange et l'accès aux locaux varie selon que le relais de verrouillage du clavier est programmé pour un fonctionnement à sécurité relative ou à sécurité absolue. Lorsque le relais de verrouillage est programmé pour un fonctionnement à sécurité relative, la porte demeure verrouillée jusqu'à ce qu'un utilisateur appuie sur le bouton de la sonnette. Lorsque le relais est programmé pour un fonctionnement à sécurité absolue, la porte reste verrouillée en permanence.

3. Mode sécurisé

En mode sécurisé le voyant est de couleur rouge **Mode**   **Door** rouge et seul un utilisateur sécurisé ou un utilisateur principal peuvent accéder aux locaux. Un utilisateur sécurisé doit saisir son code principal et son code secondaire pour pouvoir entrer. Après que l'utilisateur a saisi son code principal, le voyant passe au vert pendant 10 secondes, période au cours de laquelle le code secondaire doit être saisi. Un utilisateur principal ne doit saisir son code confidentiel qu'une seule fois pour pouvoir entrer.

5.1 Modification des modes de fonctionnement

5.1.1 Passage du mode normal au mode sécurisé:

le paramètre défini par défaut en usine pour le code normal / sécurisé est **3838**.

1. Entrer le code: le voyant rouge clignote.
2. Appuyez sur la touche # pour confirmer le changement de mode: le voyant est de couleur rouge.

L'entrée auxiliaire du clavier peut aussi être utilisée pour passer du mode normal au mode sécurisé, et inversement.

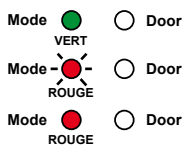

5.1.2 Passage du mode sécurisé au mode normal:

le paramètre défini par défaut en usine pour le code normal / sécurisé est **3838**.

1. Entrer le code: le voyant vert clignote.
2. Appuyez sur la touche # pour confirmer le changement de mode: le voyant du mode passe au vert.

L'entrée auxiliaire du clavier peut aussi être utilisée pour passer du mode sécurisé au mode normal, et inversement. (voir par. 13).

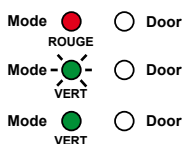

5.1.3 Passage du mode normal au mode contourné:

Pour l'imposition du code Normal/Sécurisé voir par. 14.

1. Entrer le code: le voyant orange clignote.
2. Appuyez sur la touche # pour confirmer le changement de mode: le voyant du mode passe à l'orange.

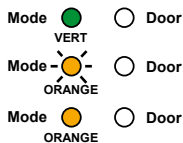

5.1.4 Passage du mode contourné au mode normal:

Pour l'imposition du code Normal/Sécurisé voir par. 14.

1. Entrer le code: le voyant vert clignote.
2. Appuyez sur la touche # pour confirmer le changement de mode: le voyant du mode passe au vert.

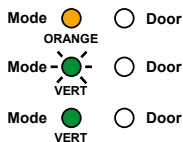

ex: **3838+#**

6. SORTIE ET ENTREE AUXILIAIRES

La sortie et l'entrée auxiliaires peuvent être configurés en différentes combinaisons, pour une utilisation pour différentes applications (voir par. 15).

7. BOUTON DE DEMANDE DE SORTIE (REX)

Pour des raisons de sécurité, le bouton REX doit se trouver à l'intérieur des locaux; il permet d'ouvrir la porte sans recourir à un code confidentiel. Il est généralement situé dans un emplacement adapté (à l'intérieur de la porte ou au bureau de la réception). Le fonctionnement du bouton REX varie selon que le relais de verrouillage du clavier est programmé pour un fonctionnement à sécurité relative ou à sécurité absolue.

1. Fonctionnement à sécurité relative : dès qu'un utilisateur appuie sur le bouton REX, la porte reste déverrouillée jusqu'à ce que le délai de libération du verrou se soit écoulé. À l'issue de ce délai, la porte est verrouillée, même si le bouton REX n'a pas été relâché.

2. Fonctionnement à sécurité absolue : dès qu'un utilisateur appuie sur le bouton REX, la porte reste déverrouillée jusqu'à ce que le bouton soit relâché et que le délai de libération du verrou se soit écoulé. Dans ce cas, le décompte du relais de verrouillage ne démarre que lorsque le bouton REX a été relâché.

8. PROGRAMMATION DU CLAVIER

La programmation du clavier s'effectue uniquement via les menus dédiés (Programming Menu System). Pour pouvoir accéder au menu de programmation (Programming Menu System), il est nécessaire au préalable de placer le clavier en mode programmation (voir par. 8.1). Lors de la fabrication en usine du clavier, certains codes et paramètres font l'objet d'une pré-programmation. Ces paramètres sont appelés « Paramètres usine par défaut ». Le tableau ci-dessous répertorie tous les menus du clavier.

Il indique également les paramètres et codes définis par défaut en usine.

Par défaut, le clavier se commande avec une séquence de 4 digit ; également, **le mode d'entrée en programmation nécessite 4 digits (1234 par défaut)**. On peut augmenter le nombre de digit et le porter soit à 5, 6, 8 digits. Cette modification se fait en utilisant le menu « 0 » après être entré en mode programmation.

ATTENTION: cette manipulation doit être faite dès le départ car le passage d'une longueur à une autre longueur de codes efface le contenu de la mémoire.

Egalement, si on change la longueur du code, cela affecte le code d'entrée en programmation qui initialement est 1234 et devient (voir menu 3) comme ci-dessous:

Menu	Description du menu	Défaut	Après modification de la longueur du code			Par.
		4 chiffres	5 chiffres	6 chiffres	4-8 chiffres	
1	code d'ouverture (relais 1)	2580	25802	258025	25802580	10
2	code auxiliaire (relais 2)	0852	08520	085208	08520852	11
3	code programmation	1234	12341	123412	12341234	12
4	code normal / sécurisé	3838	38383	383838	38383838	13
5	code normal / contourné		-			14
6	délai de libération de la porte		0004			16
6	Définir les entrées / sorties auxiliaires		2004			15
6	Activation du chauffage intégré		3000			20
6	Sélection du mode rétroéclairage et LED		2100			9
7	Création de codes		-			17
8	Suppression de codes		-			18
9	Attribution de code avec les relais verrouillage/auxiliaire		-			19
0	Rétablissement des paramètres usine par défaut et sélection de la longueur des codes		-			23

8.1 Accéder au mode programmation

- Appuyer sur la touche « # » 2 fois : le voyant du mode s'éteint et le voyant de la porte passe au rouge.
- Entrer le code de programmation. Si le code de programmation est valide, le voyant de la porte passe au vert et le clavier bascule en mode programmation.

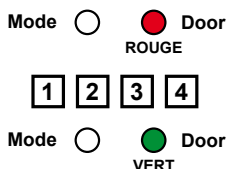

REMARQUE

Le clavier doit être en mode normal pour pouvoir accéder au mode programmation.

Le code programmation défini par défaut en usine est 1234.

Si, après 5 secondes, le code de programmation n'a pas été saisi, le clavier repasse en mode normal.

es: ##+1234

8.2 Quitter le mode programmation

- Appuyer sur la touche « # » 1 fois : on entendra un signal acoustique long. Le voyant de la porte s'éteint et le voyant du mode passe au vert. Cela signifie que le clavier est repassé en mode normal.
- Des entrées erronées peuvent provoquer la réinitialisation du clavier en mode normal.
- Si, en mode programmation, aucune touche n'est activée pendant 1 minute, le clavier quitte le mode programmation et repasse en mode normal.
- Dans certains modes de programmation, une brève pression sur la touche # peut entraîner un rétablissement du système en mode normal.

9. Sélection du mode rétroéclairage et LED

- Entrer en programmation.
- Presser « 6 » pour entrer dans le menu 6, la LED Mode clignote vert.
- Saisissez le code à quatre chiffres fait comment suivre: le premier chiffre est 5, le deuxième chiffre est le numéro du mode rétroéclairage et LED que l'on veut sélectionner (voir tableau ci-après), le troisième et le quatrième chiffre sont 0.
- Le système retourne en mode normal: le voyant de la porte s'éteint et le voyant du mode passe au vert.

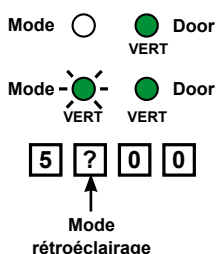

ATTENTION: Dans les modes 2 et 3, le rétroéclairage s'éteint ou s'atténue effectivement 10 secondes après la programmation.

Mode rétroéclairage et LED	Numéro du mode
LED active, rétroéclairage OFF	0
LED active, rétroéclairage ON (default)	1
LED et rétroéclairage OFF, tous les deux activés pendant dix secondes à chaque pression d'un bouton.	2
LED active / rétroéclairage faible, rétroéclairage activé pendant dix secondes à chaque pression d'un bouton.	3

es: ##+1234+6+5(0o1o2o3)00

10. MODIFIER LE CODE D'OUVERTURE

Le code d'ouverture est utile pour vérifier le fonctionnement du relè serrure pendant l'installation. Le paramètre défini par défaut en usine pour le code ouvert est **2580**. Lors de l'ajout du premier utilisateur au clavier, le code d'ouverture défini par défaut est automatiquement supprimé et le clavier attend la saisie d'un nouveau code d'ouverture.

- Accédez au mode programmation.
- Appuyez sur la touche « 1 » pour accéder au menu 1. Le voyant du mode passe au rouge.
- Entrer le nouveau "Code Ouverture"
- Le clavier retourne en mode normal: le voyant de la porte s'éteint et le voyant du mode passe au vert.

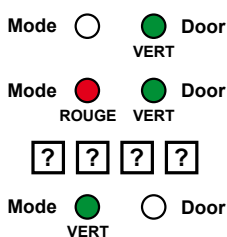

REMARQUE

Le code d'ouverture ne fonctionne pas en mode sécurisé.

Des entrées erronées peuvent provoquer la réinitialisation du clavier en mode normal.

Le code 0000 efface le code d'ouverture et le désactive.

2580 (serrure activé) => 0000 (serrure deactivated)

ex: ##+1234+1+XXXX (nouveaux code d'ouverture)

11. MODIFIER LE CODE AUXILIAIRE

Le code auxiliaire est utile pour vérifier le fonctionnement du relè auxiliaire pendant l'installation. Le paramètre défini par défaut en usine pour le code auxiliaire est **0852**. Lors de l'ajout du premier utilisateur au clavier, le code auxiliaire défini par défaut est automatiquement supprimé et le clavier attend la saisie d'un nouveau code auxiliaire.

- Accédez au mode programmation.
- Appuyez sur la touche « 2 » pour accéder au menu 2: le voyant du mode passe au orange.
- Entrer le nouveau "Code Auxiliaire"
- Le clavier retourne en mode normal, il s'ensuit l'émission de 3 bips: le voyant de la porte s'éteint et le voyant du mode passe au vert.

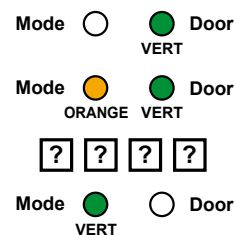

REMARQUE

Le code auxiliaire ne fonctionne pas en mode sécurisé et fonctionne seulement quand le mode auxiliaire est 0, 1, 8 ou 9.

Le code 0000 efface le code auxiliaire et le désactive.

0852 (relè auxiliaire activé) => 0000 (relè auxiliaire deactivated)

es: ##+1234+2+XXXX (nouveaux code auxiliaire)

12. MODIFIER LE CODE DE PROGRAMMATION

- Accédez au mode programmation.
- Appuyez sur la touche « 3 » pour accéder au menu 3: le voyant du mode passe au vert.
- Entrer le nouveau "Code de Programmation"
- Le clavier retourne en mode normal, il s'ensuit l'émission de 3 bips: Le voyant de la porte s'éteint et le voyant du mode passe au vert.

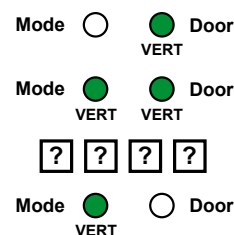

REMARQUE

Il n'est pas possible d'effacer le code de programmation, le code 0000 n'est pas valide.

es: ##+1234+3+XXXX (nouveaux code de programmation)

13. MODIFIER LE CODE NORMAL /SECURISÉ

- Accédez au mode programmation.
- Appuyez sur la touche « 4 » pour accéder au menu 4: le voyant rouge clignote.
- Entrer le nouveau code.
- Le clavier retourne en mode normal, il s'ensuit l'émission de 3 bips: le voyant de la porte s'éteint et le voyant du mode passe au vert.

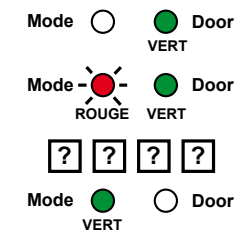

REMARQUE

Lorsque le mode auxiliaire a pour valeur 1, 2, 3 ou 4, l'entrée auxiliaire a priorité sur le code normal / sécurisé.

es: ##+1234+4+XXXX (nouveaux code normal/securisé)

14. MODIFIER LE CODE NORMAL / CONTOURNÉ

- Accédez au mode programmation.
- Appuyez sur la touche « 5 » pour accéder au menu 5: le voyant orange clignote.
- Entrer le code de 4 chiffres, avec le dernier chiffre égal à 0, pour la sélection du mode **contourné**. Pour annuler le code d'accès au mode **contourné** 0000.
- Le clavier retourne en mode normal: il s'ensuit l'émission de 3 bips: le voyant de la porte s'éteint et le voyant du mode passe au vert.

es: ##+1234+5+XXX0 (nouveaux code normal/contourné) => 0000 (Pour annuler le code d'accès au mode contourné)

15. DEFINITION DES SORTIES/ENTRÉES AUXILIAIRES

- Accédez au mode programmation
- Appuyez sur la touche « 6 » pour accéder au menu 6: le voyant du mode passe au vert.
- Saisissez le code à quatre chiffres fait comment indiqué dans le schéma (voir tableau dans la pag. suivante).
- Le clavier retourne en mode normal: le voyant de la porte s'éteint et le voyant du mode passe au vert.

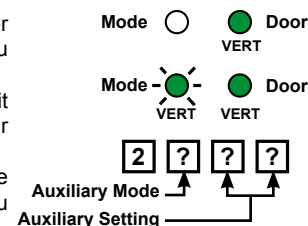

ex: ##+1234+6+2XXX (voir la table)

Aux Mode	Aux Input	Aux Ouput activé si	Relè aux	Temps (en secondes)
0	REX-2	Code valide pour REX-2	N.O.	01+99 Temps d'activation du relè auxiliaire 00 Bistable
1	Normal/ Sécurité	Code valide	N.O.	01+99 Temps d'activation du relè auxiliaire 00 Bistable
2	Normal/ Sécurité	Touche 'Sonnette' (*)	N.O.	01+99 Temps d'activation du relè auxiliaire 00 Bistable
3	Normal/ Sécurité	Activation du tamper	N.C.	01+99 Temps d'activation du relè auxiliaire 00 Bistable
4	Normal/ Sécurité	Dérivation directe	N.O.	00+99 Temps de dérivation
5	Contact porte	Dérivation	N.C.	00+99 Temps max de dérivation
6	Contact porte	Manumission	N.C.	00+99 Retard pour manumission
7	Contact porte	La porte n'est pas refermée après un temps max.	N.C.	00+99 Temps max. porte ouverte
8	LED Ctrl - Rouge	Code valide	N.O.	01+99 Temps d'activation du relè auxiliaire 00 Bistable
9	LED Ctrl - Vert	Code valide	N.O.	01+99 Temps d'activation du relè auxiliaire 00 Bistable

ex: ##+1234+6+2101 (relè aux activé pour 1 second)

16. Définir le fonctionnement à sécurité relative / sécurité absolue et du temps du relè serrure.

- Accédez au mode programmation.
- Appuyez sur la touche « 6 » pour accéder au menu 6: le voyant vert du mode clignote.
- Saisissez le code à quatre chiffres à l'aide des instructions suivantes:
Première chiffre:
'0' pour la sécurité relative
'1' pour la sécurité absolue
Deuxième chiffre: 0.
Troisième et quatrième chiffres: délai de libération de la serrure, comprise entre 1 et 99 pour spécifier.
Par exemple: 0 0 1 2 signifie: mode Fail Secure avec 12 secondes de temps de relâchement de la serrure électrique.

ex: ##+1234+6+(0o1)0(01-99)

ex: ##+1234+6+0001 (relè serrure activé pour 1 second)

17. Enregistrement des codes principaux et secondaires

Les codes principaux

- Les codes principaux peuvent uniquement être enregistrés sur un emplacement utilisateur vide, autrement dit sur un emplacement pour lequel il n'existe pas déjà de code principal.
- Les codes principaux doivent être uniques, ils ne peuvent pas être les mêmes.
- Les codes principaux doivent être différents des codes système, comme le code normal / sécurisé ou le code d'ouverture.
- Les utilisateurs détenteurs d'un code principal ne peuvent accéder aux locaux que pendant le mode normal.

Codes secondaires

- Les codes secondaires ne peuvent être enregistrés que sur un emplacement utilisateur possédant déjà un code principal (mais non un code secondaire).
- Les codes secondaires ne doivent pas nécessairement être uniques: plusieurs utilisateurs peuvent avoir le même code secondaire.
- Les codes secondaires doivent être différents des codes système, comme le code normal / sécurisé ou le code ouvert
- Les utilisateurs détenteurs d'un code secondaire peuvent accéder aux locaux quel que soit le mode de fonctionnement.

Enregistrer les codes principaux et secondaires

Deux méthodes permettent d'enregistrer les codes principaux et secondaires : la méthode standard et la méthode de recherche par code.

A. La méthode standard est principalement utilisée quand le numéro d'emplacement de l'utilisateur à programmer est connu. Aussi bien les codes principaux que les codes secondaires peuvent être programmés à l'aide de la méthode standard.

B. La méthode de recherche par code est principalement utilisée lorsque vous devez enregistrer un code secondaire et que le code de l'emplacement utilisateur n'est pas connu. La méthode de recherche par code ne fonctionne que si le code principal de l'utilisateur est déjà enregistré, mais que le code secondaire ne l'est pas.

17.1 Enregistrement des codes principaux et des codes secondaires à l'aide de la méthode standard

- Accédez au mode programmation.
- Appuyez sur la touche « 7 » pour accéder au menu 7: le voyant de la porte passe à l'orange.
- Saisissez le numéro d'emplacement utilisateur à trois chiffres (valeur comprise entre 001 et 500) sur lequel vous souhaitez enregistrer un code principal ou secondaire. Par exemple, l'emplacement utilisateur 003 correspond à l'utilisateur n° 3.
Si l'emplacement sélectionné ne possède pas, de code principal, le voyant du mode passe au vert signifiant ainsi que le clavier est prêt à accepter un code principal.
Si l'emplacement sélectionné possède déjà un code principal, mais pas de code secondaire, le voyant du mode passe au rouge, signifiant ainsi que le clavier est prêt à accepter un code secondaire.
Si l'emplacement sélectionné possède déjà un code principal et un code secondaire, vous entendez un long bip et le clavier repasse en mode normal.
- Saisissez le code à quatre chiffres du code principal ou code secondaire, auquel vous voulez attribuer un code, ou appuyez sur la touche # pour passer au numéro d'emplacement suivant.
- Si vous ne souhaitez plus enregistrer de codes, appuyez sur la touche # pendant 2 fois: le clavier repasse alors en mode normal.

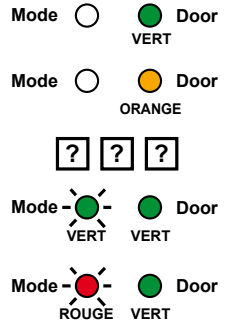

ex: ##+1234+7+003 (utilisateur n. 3) + xxxx (nouveau code primaire ou secondaire) => XXX (utilisateur n.XXX) ou # (pour passer ou prochain utilisateur) ou ## (pour sortir)

17.2 Enregistrement de codes secondaires à l'aide de la méthode de recherche par code

- Accédez au mode programmation.
- Appuyez sur la touche « 7 » pour accéder au menu 7. Le voyant de la porte passe à l'orange.
- Saisissez le code à trois chiffres, le voyant de la porte passe à l'orange: Le clavier attend que vous saisissiez le code principal de l'utilisateur auquel vous souhaitez ajouter un code secondaire.
- Entrez le code confidentiel à 4 chiffres du code principal de l'utilisateur auquel vous souhaitez ajouter un code secondaire. (Si le code principal saisi n'est pas valide, vous entendez un long bip et le clavier continue d'attendre la saisie d'un code principal valide).
- Saisissez le code confidentiel à 4 chiffres à utiliser comme code secondaire. Si le code secondaire est valide, le clavier émet trois bips successifs et retourne en mode normal. (si le code secondaire n'est pas valide, vous entendez un long bip et l'ACG9153 continue d'attendre la saisie d'un code secondaire valide).

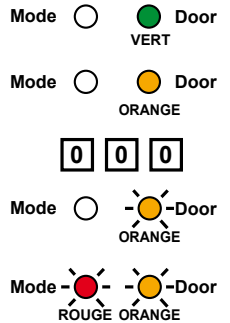

ex: ##+1234+7+000+XXXX (codes principaux)+ XXXX (code secondaires)

18. Suppression des codes principaux et secondaires

Deux méthodes permettent de supprimer les codes principaux et secondaires : la méthode standard et la méthode de recherche par code. Lorsque vous supprimez un emplacement utilisateur, le code principal et le code secondaire sont tous deux effacés.

18.1 Suppression des codes principaux et des codes secondaires à l'aide de la méthode standard

- Accédez au mode programmation.
- Appuyez sur la touche « 8 » pour accéder au menu 8: le voyant du mode passe au rouge.
- Saisissez les codes d'emplacement utilisateur à trois chiffres que vous souhaitez supprimer: le voyant du mode passe au rouge. Le clavier attend que vous saisissiez le code de programmation pour confirmer la suppression (Si l'emplacement utilisateur est vide, vous entendez un long bip et le clavier repasse en mode normal).
- Saisissez votre code de programmation pour confirmer la suppression: Si le code de programmation est valide, vous entendez trois bips et le clavier repasse en mode normal (Si le code de programmation n'est pas valide, vous entendez un long bip le clavier repasse en mode normal).

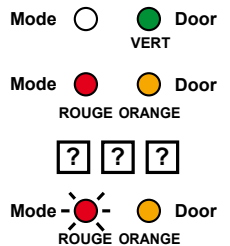

ex: ##+1234+8+XXX (n. utilisateur)+1234

18.2 Suppression des codes avec la méthode de recherche

1. Accédez au mode programmation.
2. Appuyez sur la touche « 8 » pour accéder au menu 8: le voyant du mode passe au rouge.
3. Saisissez le code à trois chiffres 000: le voyant de la porte passe à l'orange.
4. Saisissez le code confidentiel à quatre chiffres du code principal de l'utilisateur que vous souhaitez supprimer: le voyant du mode clignote rouge (si le code confidentiel n'est pas valide, vous entendez un long bip et le voyant du mode ne clignote pas).
5. Saisissez votre code de programmation pour confirmer la suppression: Si le code de programmation est valide, vous entendez trois bips et le clavier repasse en mode normal (Si le code de programmation n'est pas valide, vous entendez un long bip et le clavier repasse en mode normal).

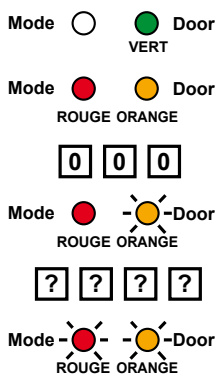

ex: **##+1234+8+000 + XXXX (codes principaux)+1234**

19. Relais de verrouillage et relais auxiliaire: attribution de code

Quand un code principal est enregistré pour un utilisateur, celui-ci se voit attribuer le droit d'activer le relais de verrouillage lorsqu'un code valide est saisi sur le clavier. Le menu d'attribution des codes permet de décider si le relais de verrouillage et/ou le relais auxiliaire sont activés quand un utilisateur saisit un code valide. Deux méthodes permettent d'attribuer des codes : la méthode standard et la méthode de recherche par code.

19.1 Attribution de code par la méthode standard

1. Accédez au mode programmation.
2. Appuyez sur la touche « 9 » pour accéder au menu 9: le voyant du mode passe au vert.
3. Saisissez l'emplacement utilisateur à trois chiffres auquel vous voulez attribuer un code: le voyant du mode passe au vert.
4. Saisissez le chiffre d'attribution de l'emplacement utilisateur actif:
 "1" n'attribue que le relais de verrouillage
 "2" n'attribue que le relais auxiliaire
 "3" attribue le relais de verrouillage et le relais auxiliaire
5. Si le code d'attribution est valide, le voyant du mode s'éteint. Le clavier attend que vous saisissez un autre numéro d'emplacement. Appuyez sur la touche # pour passer à l'emplacement suivant, appuyez sur la touche # pendant 2 fois et le clavier repasse en mode normal.

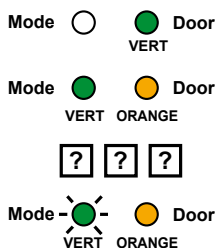

ex: **##+1234+9+XXX (n. utilisateur)+(1ou2ou3) => # (pour passer ou prochain utilisateur) ou ## (pour sortir).**

19.2 Attribution de code par la méthode de recherche

1. Accédez au mode programmation.
2. Appuyez sur la touche « 9 » pour accéder au menu 9: le voyant du mode passe au rouge.
3. Saisissez le code d'emplacement utilisateur à trois chiffres 000: le voyant orange de la porte clignote.
4. Saisissez le code confidentiel à quatre chiffres du code principal de l'utilisateur auquel vous voulez attribuer un code: le voyant du mode passe au vert.
5. Saisissez le chiffre d'attribution de l'emplacement utilisateur actif:
 "1" n'attribue que le relais de verrouillage
 "2" n'attribue que le relais auxiliaire
 "3" attribue le relais de verrouillage et le relais auxiliaire
6. Si le code d'attribution est valide, le voyant du mode s'éteint. Le clavier attend que vous saisissez un autre numéro d'emplacement. Appuyez sur la touche # pour passer à l'emplacement suivant, appuyez sur la touche # pendant 2 fois et le clavier repasse en mode normal.

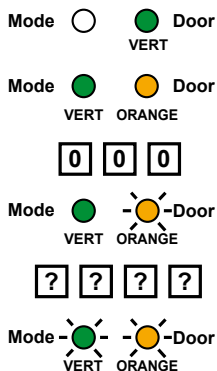

ex: **##+1234+9+000+XXXX (codes principaux utilisateur)+(1ou2ou3) => # (pour passer ou prochain utilisateur) ou ## (pour sortir)**

20. Activation ou désactivation du radiateur intégré

Le clavier contient un radiateur intégré. Quand le radiateur est en service, il se déclenche quand la température descend entre 5°C et 3°C environ et demeure en activité jusqu'à ce que la température atteigne approximativement entre 5°C et 8°C.

Lorsque le radiateur est en service, la température de fonctionnement la plus basse autorisée pour le clavier est de l'ordre de -20°C. Lorsque le radiateur n'est pas en service, la température de fonctionnement la plus basse autorisée pour le clavier est de 0°C.

Par défaut, le radiateur est désactivé en usine:

1. Accédez au mode programmation.
2. Appuyez sur la touche « 6 » pour accéder au menu 6: le voyant vert du mode clignote.
3. Saisissez les trois chiffres 3 0 0 et la quatrième chiffre comment:
 "0" pour désactiver le radiateur.
 "1" pour l'activer.

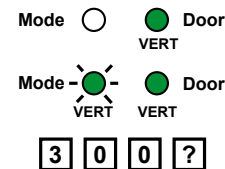

es: **##+1234+6+3000 (désactive - default) => ##+1234+6+3001 (active)**

21. Remplacer un code de programmation en cas de perte

REMARQUE: Le clavier doit être en mode normal pour que le remplacement puisse avoir lieu. Assurez-vous, avant de continuer, que le voyant du mode est de couleur verte.

1. Retirez l'alimentation de la batterie
2. Appuyez sur le bouton REX
3. Branchez l'alimentation de l'unité avec le bouton REX appuyé
4. Relâchez le bouton REX
5. Au bout de 15 secondes
 - appuyant 2 fois sur #
 - insérer le code de programmation par défaut (voir tableau, par.8)
 - Appuyer sur 3 pour accéder à la fonction de modification du code de programmation.
 - Entrer le nouveau "Code de Programmation"
6. Le clavier revient en mode Normal : la LED 'Door' s'éteint et la LED 'Mode' devient verte.

es: **##+1234+3+XXXX (nouveaux code de programmation)**

22. Remplacer un code normal / sécurisé en cas de perte

REMARQUE: Le clavier doit être en mode sécurisé pour que le remplacement puisse avoir lieu. Assurez-vous, avant de continuer, que le voyant du mode est de couleur rouge.

1. Retirez l'alimentation de la batterie.
2. Appuyez sur le bouton REX.
3. Branchez l'alimentation de l'unité avec le bouton REX appuyé.
4. Relâchez le bouton REX.
5. Dans les 15 secondes, saisir le code par défaut **3838** pour revenir en mode Normal, où il est possible d'entrer en mode Programmation et de saisir un nouveau code Normal/Secure (voir par. 13).

23. Rétablissement des paramètres usine par défaut et sélection de la longueur des codes

Avertissement: Soyez très prudent lorsque vous utilisez cette commande! Son exécution efface la totalité de la mémoire (codes spéciaux et codes utilisateur inclus) et rétablit les paramètres définis par défaut en usine.

1. Accédez au mode programmation
2. Appuyez sur la touche «00» pour accéder au menu 0
3. Saisir le numéro correspondant à la longueur des codes souhaitée:
 0 = 4 chiffres
 5 = 5 chiffres
 6 = 6 chiffres
 8 = longueur libre 4 à 8 chiffres (dans ce mode, lorsque l'on saisit un code d'une longueur inférieure à 8 chiffres, il faut confirmer la saisie par la touche #)

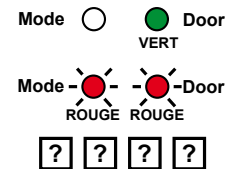

- Les deux voyantes passent au rouge.
4. Entrer le code de programmation: si le code de programmation est valide, tout le contenu de la mémoire est effacé, trois bips sont émis et le clavier repasse en mode normal. Si le code de programmation n'est pas valide, vous entendez un long bip et le clavier repasse en mode normal sans supprimer le moindre contenu de la mémoire du clavier.

Nota: en cas de perte du code de programmation, suivre la procédure décrite au paragraphe 21 avant d'effectuer le rétablissement des paramètres d'usine.

es: **##+1234+00+(0o5o6o8)+1234**

SCHNELLE ANSCHLÜSSE FÜR AUTOMATISCHE TORE
ROT/SCHWARZ => A+/A oder D+/D-
LILA => COM / GRAU => K

SCHNELLE KODIFIZIERUNG

z.B.: ##+1234+7+001 (Verbraucher Nr. 1) + XXXX (neue Kode für Verbraucher 1) => 002+ YYYY (neue Kode für Verbraucher 2) => 003+ ZZZZ (neue Kode für Verbraucher 3) => usw. => ## auszugehen.

1. ALLGEMEINE INFORMATIONEN

Die Tastatur ist eine zerstörungssichere Zugangskontrolleinheit mit einer für Installationen im Außenbereich geeigneten Tastatur. Die Einheit verwaltet bis zu 500 Benutzer mittels Verwendung eines 4-Ziffern-Codes. Die Tastatur ist wird mit Rückbeleuchtung versehen.

2. TECHNISCHE HAUPTZEIGENSCHAFTEN

Betriebsspannung: 12-24 VAC/DC
 Stromaufnahme:
 ohne Thermostatkontrolle: 20 mA in Stand-by - 115 mA max
 mit Rückbeleuchtung: 50 mA in Stand-by - 145 mA max
 mit Thermostatkontr. bei 12VDC: 520mA in Stand-by - 615 mA max
 mit Thermostatkontr. bei 24VDC: 350mA in Stand-by - 465 mA max
 Stromaufnahme Relais Elektroschloss: 2A
 Stromaufnahme Hilfsrelais: 2A

Eingänge:
 REX N.O., potentialfreier Kontakt
 Eingänge aux (In/Monitor) N.O.,potentialfreier Kontakt (Monitor)
 N.O., potentialfreier Kontakt (Input)

Betriebstemperatur
 mit Thermostatkontrolle: von - 20 °C bis + 63 °C
 ohne Thermostatkontrolle: von 0 °C bis + 63 °C
 IP Klasse: IP 65
 Abmessungen: 120mm x 76mm x 21mm
 Gewicht: 410 g

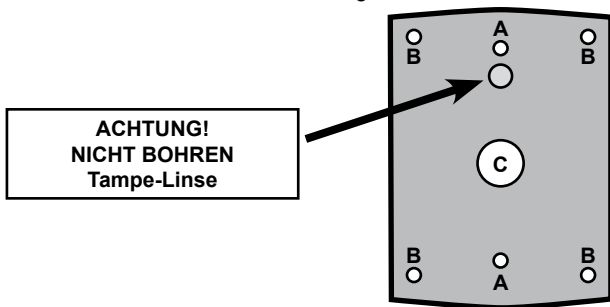

3. INSTALLATION

Wählen Sie vor der Installation die Lage für die Montage der Tastatur. Diese Position müsste auf Schulterhöhe und auf der Seite des Türgriffs sein. Bohren Sie für die Befestigung an den 2 mit dem Buchstaben A bezeichneten Stellen. Bohren Sie in Übereinstimmung mit dem Zeichen C für den Durchgang der Kabel.

- Schließen Sie die Tastatur gemäß den Anweisungen im nachstehenden Abschnitt an.
- Befestigen Sie den Boden der Tastatur in der gewählten Position.
- Setzen Sie den Deckel wieder auf die Tastatur.
- Schrauben Sie den Deckel fest. Verwenden Sie dazu die mit dem Kit gelieferten Sicherheitsschrauben und den entsprechenden L-Schlüssel.

3.1 Anschlüsse

Die Tastatur ist mit einem 1 m langen 10-Pol-Kabel ausgestattet. Gehen Sie für den Anschluss des Tastatur ist wie folgt vor:

- Bereiten Sie das Kabel in der gewünschten Länge vor.
- Verbinden Sie die Tastatur Leiter mit dem entsprechenden Vorrichtungen und decken Sie jeden Anschluss ab. Nehmen Sie Bezug auf die nachstehende Anschlussfarbentabelle und auf die in den nachfolgenden Abschnitten gezeigten Anschlusspläne.

FARBE	BESCHREIBUNG
ROT	V INPUT
SCHWARZ	GROUND
GRUN	REX/BL
WEISS	IN/MONITOR
VIOLETT	LOCK: COM
GRAU	N.O.
BROWN	N.C.
BLAU	AUX: COM
GELB	N.O.
ORANGE	N.C.

3. Schneiden Sie alle nicht verwendeten Leiter ab und bedecken diese. Auf den nachfolgenden Seiten sind zwei typische Anschlusspläne zu sehen.

3.2 Relè-Anschluss für Elektroblokkierung (aktiv durch Hauptkode) und von Taste REX für Toröffnung.

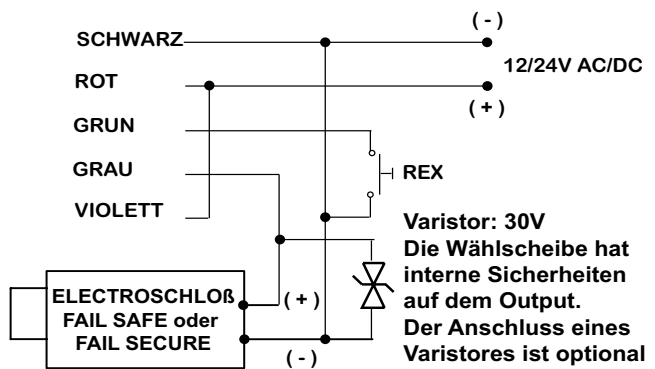

Varistor: 30V
Die Wählscheibe hat interne Sicherheiten auf dem Output.
Der Anschluss eines Varistores ist optional

3.3 Hilfsanschlüsse In- und Output (aktiv durch Sekundärkode) zur Bedienung eines Alarmes, usw.

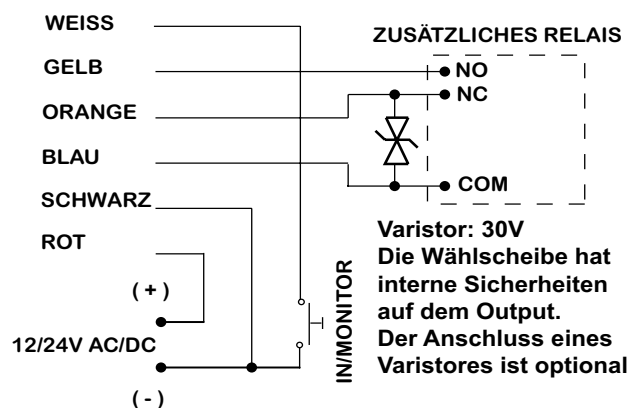

Varistor: 30V
Die Wählscheibe hat interne Sicherheiten auf dem Output.
Der Anschluss eines Varistores ist optional

4. BENUTZERTYPEN NORMAL, SICHERHEIT UND MASTER

Tastatur akzeptiert bis zu 500 Benutzer und erlaubt den Zugang mittels Zahlencodes (PIN). Jeder Benutzer kann einen Primärkode und einen Sekundärkode haben. Je nachdem, ob der Benutzer nur den Primärkode oder beide Codes hat, ändern sich sein Zugangs-Level und der Modus, in dem Tastatur den Zugang in den drei Betriebsarten gewährt.

Es gibt drei Benutzer-Levels

Normaler Benutzer

Der normale Benutzer besitzt nur einen Primärkode, und der Zugang wird dann gewährt, wenn ACG9153 im Betriebsmodus Normal oder Bypass läuft.

Sicherheits-Benutzer

Eine Benutzer vom Typ Sicherheit muss sowohl den Primärkode wie den Sekundärkode haben (diese können nicht dieselben sein). Der Sicherheits-Benutzer kann Zugang haben, wenn ACG9153 in einer der drei Betriebsmodi arbeitet. Im Normal-Modus kann der Sicherheits-Benutzer durch bloße Verwendung des Primärcodes Zugang erhalten. Für den Zugang im Sicherheits-Modus braucht der Sicherheits-Benutzer beide Codes (Primärkode und Sekundärkode).

Benutzer Master

Der Master muss sowohl den Primärkode als auch den Sekundärkode mit derselben Codezahl haben. Der Master-Benutzer kann in jedem beliebigen Betriebsmodus Zugang erhalten, indem er der Kontrolle seinen Mastercode präsentiert. (Der Master-Benutzer ist praktisch, verfügt aber über weniger Sicherheit als der Sicherheits-Benutzer).

5. BETRIEBSARTEN

Die Tastatur hat 3 Betriebsarten:

1. Normal-Modus

Der Normal-Modus ist der Default-Modus. In dieser Betriebsart hat die LED 'Mode' die Farbe Grün. Im Normal-Modus bleibt der Zugang solange zu, bis der Kontrolle ein Primär-code präsentiert wird. Sondercodes wie "Open Code" und "Hilfs-Code" sind aktiv im Normal-Modus (siehe Abs. 9 und 11)



2. Bypass-Modus

Im Bypass-Modus ist die LED orangefarben. Der Zugang hängt davon ab, wie das Elektroschloss-Relais programmiert ist, ob im Modus Fail Safe oder im Modus Fail Secure. Wenn das Elektroschloss-Relais im Modus Fail Secure programmiert ist, dann bleibt das Tor geschlossen, bis die Klingeltaste gedrückt wird. Wenn das Elektroschloss-Relais im Modus Fail Save programmiert ist, dann bleibt das Tor kontinuierlich offen.



3. Sicherheits-Modus

Im Sicherheits-Modus hat die LED die Farbe Rot, und der Zugang ist nur den Sicherheits- und Master-Benutzern erlaubt. Der Sicherheits-Benutzer hat sowohl den Primär-code als auch den Sekundär-code für den Zugang einzugeben. Nach der Eingabe des Primär-codes nimmt die LED die Farbe Grün an und blinkt für 10 Sekunden, während derer der Sekundär-code einzugeben ist. Als Master-Benutzer reicht es auch, nur einmal den eigenen Code einzugeben.



5.1 Änderung der Betriebsarten

5.1.1 Übergang vom Normal-Modus in den Sicherheits-Modus

Der Code für den Wechsel der Betriebsart Normal/ Sicherheit ist ab Werk auf **3838** eingestellt.

- Geben Sie den Code ein: Die LED wird rot und blinkt.
- Drücken Sie die Taste "#" zum Bestätigen: Die LED wird rot.

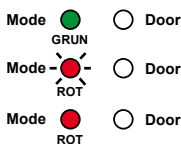

5.1.2 Übergang vom Sicherheits-Modus in den Normal-Modus

Der Code für den Wechsel der Betriebsart Normal/ Sicherheit ist ab Werk auf **3838** eingestellt.

- Geben Sie den Code ein: Die LED wird grün und blinkt.
- Drücken Sie die Taste "#" zum Bestätigen: Die LED wird grün.

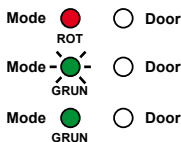

Auch der Hilfeingang kann verwendet werden zur Umstellung der Betriebsart von Normal auf Sicherheit und umgekehrt (siehe Abschnitt 13).

5.1.3 Übergang vom Normal-Modus in den Bypass-Modus:

Nehmen Sie zur Einstellung des Codes Normal/Bypass Bezug auf den Abschnitt 14.

- Geben Sie den Code ein: Die LED blinkt orangefarben.
- Drücken Sie die Taste "#" zum Bestätigen: Die LED wird orangefarben.



5.1.4 Übergang vom Bypass-Modus in den Normal-Modus:

Nehmen Sie zur Einstellung des Codes Normal/Bypass Bezug auf den Abschnitt 14.

- Geben Sie den Code ein: Die LED blinkt grün.
- Drücken Sie die Taste "#" zum Bestätigen des Moduswechsels: Die LED ist grün.



z.B.: **3838+#**

6. Hilfsausgang und -eingang

Der Hilfsausgang und der Hilfeingang können in verschiedenen Kombinationen für den optimalen Einsatz in verschiedenen Applikationen konfiguriert werden (siehe Abschnitt 15).

7. Taste für Anforderung des Ausganges (REX)

Die Taste REX ist im Innern des zu sichernden Raums anzubringen und dient zum Öffnen der Tür ohne Verwendung der Zahlencodes. Die Taste befindet sich in der Regel an einer bequem zu erreichenden Stelle wie zum Beispiel neben der Tür oder an der Rezeption. Das Verhalten der Taste REX ändert sich je nachdem, ob das Elektroschloss-Relais im Modus Fail Safe oder Fail Secure programmiert wurde.

- Modus Fail Secure:** Ab dem Zeitpunkt, zu dem die Taste gedrückt wird, bleibt die Tür offen bis zum Ende der Schlossfreigabezeit. Anschließend bleibt die Tür geschlossen, auch wenn die Taste REX nicht losgelassen wurde.
- Modus Fail Safe:** Ab dem Zeitpunkt, zu dem die Taste gedrückt wird, bleibt

die Tür offen, solange die Taste REX gedrückt wird plus Schlossfreigabezeit. In diesem Fall beginnt das Schloss-Relais die Zeitzählung für das Schloss ab dem Moment, an dem die Taste REX losgelassen wird.

8. PROGRAMMIERUNG DER TASTATUR EINHEIT

Die Programmierung der Tastatur erfolgt ausschließlich durch ein Menüsystem, das von der Tastatur selbst verwaltet wird (zum Einstieg in die Programmierung siehe Abschnitt 8.1). Einige Codes und Parameter werden "ab Werk" eingestellt. Die folgende Tabelle listet die Defaultwerte, das Programmiermenü und die Abschnitte mit den entsprechenden Beschreibungen auf.

Defaultmäßig nimmt die Tastatur eine Folge von 4 Ziffern an. Analog hat der Zugriffscodes für die Programmierfunktionen 4 Ziffern (Default: 1234).

Die Anzahl Ziffern kann auf 5, 6 oder 8 erhöht werden. Diese Änderung erfolgt mit Hilfe des Menüs "0" nach dem Öffnen der Programmiermodalität (siehe Abschnitt 23).

ACHTUNG: Diese Programmierung hat zum Zeitpunkt der Installation zu erfolgen, weil der Übergang von einer Länge auf die andere den gesamten Speicherinhalt löscht.

Bei Änderung der Codelänge wird der Programmierungs-Zugriffscodes (der ab Werk 1234 war) der nachstehenden Tabelle gemäß geändert (siehe Abschnitt 8).

Menü	Beschreibung des Menüs	Default	Nachdem die Codelänge geändert worden ist				Par.
		4 Ziffern	5 Ziffern	6 Ziffern	8 Ziffern		
1	Änderung des 'öffnen Sie Code'	2580	25802	258025	25802580	10	
2	Änderung des 'Hilfs-codes'	0852	08520	085208	08520852	11	
3	Änderung des 'Programmier-codes'	1234	12341	123412	12341234	12	
4	Änderung des Codes für den Modus "Normal/ Sicherheit"	3838	38383	383838	38383838	13	
5	Änderung des Codes für den Modus "Normal/Bypass"			-		14	
6	Änderung der Zeit für die Aktivierung des Schloss-Relais			0004		16	
6	Definition der Hilfeingänge / -ausgänge			2004		15	
6	Einschaltung der Thermostatkontrolle			3000		20	
6	Auswahl der Beleuchtungsart			2100		9	
7	Eingabe des Benutzer-codes			-		17	
8	Löschen des Benutzer-codes			-		18	
9	Freigabe der Codes an das Schloss-Relais und an das Hilfs-Relais			-		19	
0	Wiederherstellung der Werkeinstellungen und Wahl der Codelänge			-		23	

8.1 Öffnen der Programmierung

1. Drücken Sie 2-mal die Taste '#': Die LED 'Mode' geht aus, und die LED 'Door' wird rot.
2. Geben Sie den Programmiercode ein.
3. Wenn der Programmiercode gültig ist, dann wird die LED 'Door' grün, und Tastatur befindet sich im Programmier-Modus.

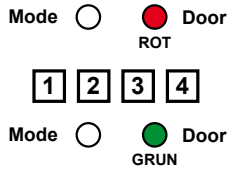

HINWEISE

Tastatur muss im Normal-Modus arbeiten, um den Programmier-Modus öffnen zu können.

Der Werkscode zum Öffnen der Programmierung ist 1234.

Wenn der Code nicht innerhalb von 5 Sekunden eingegeben wird, kehrt Tastatur in den Normal-Modus zurück.

z.B.: ##+1234

8.2 Beenden der Programmierung

1. Drücken Sie die Taste '#' für 2 Sekunden: Es ertönen 3 Pieptöne.
2. Die LED 'Door' geht aus, und die LED 'Mode' wird wieder grün, Tastatur kehrt in den Normal-Modus zurück.

HINWEISE

Eingabefehler während der Programmierung können zum Beenden des Programmier-Modus führen.

Wenn innerhalb von 60 Sekunden keinerlei Taste gedrückt wird, kehrt Tastatur automatisch in den Normal-Modus zurück.

9. Auswahl der Beleuchtungsart

1. Zur Programmierung zugreifen.
2. Für den Zugriff zum Menü 6 "6" drücken, die LED MODE blinkt grün
3. Geben Sie einen Code aus 4 Ziffern, gebildet wie folgt, ein: Die erste Ziffer ist 5, die zweite Ziffer ist der Nummer der gewünschten Beleuchtungsmodalität (siehe nachfolgende Tabelle), die dritte und die vierte Ziffer sind 0.
4. Das System kehrt in den Normal-Modus zurück: Die LED 'Door' geht aus, und die LED 'Mode' wird grün.

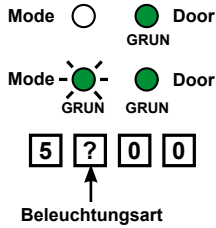

ACHTUNG: In den Modalitäten 2 und 3 haben die Ausschaltung oder die Dämpfung der Hintergrundbeleuchtung 10 Sekunden nach der Programmierung Wirkung.

Beleuchtungsart	Nummer der Betriebsart
LED aktiv, Hintergrundbeleuchtung Aus	0
LED aktiv, Hintergrundbeleuchtung Ein (Default)	1
LED Aus, Hintergrundbeleuchtung Aus. Nach dem Drücken einer beliebigen Taste schalten beide 10 Sekunden lang ein.	2
LED aktiv, Hintergrundbeleuchtung abgeschwächt. Nach dem Drücken einer beliebigen Taste schaltet die Hintergrundbeleuchtung 10 Sekunden lang ein	3

z.B.: ##+1234+6+5(0o1o2o3)00

10. Einstellung des Öffnen Sie Code

Der Öffnen Sie Code ist vor allem nützlich zum Funktionstest des Betriebs des Schloss-Relais während der Installation. Die Werkeinstellung für diesen Code ist **2580**. Der Code wird automatisch gelöscht bei Eingabe des ersten Benutzercodes in den Speicher. Anschließend kann ein neuer Code eingegeben werden.

1. Öffnen Sie die Programmierung
2. Drücken Sie "1" zum Öffnen des Menüs 1: Die LED 'Mode' wird rot.
3. Geben Sie den neuen "Öffnungs-Code" ein.
4. Tastatur kehrt in den Normal-Modus zurück: Die LED 'Door' geht aus, und die LED 'Mode' wird grün.

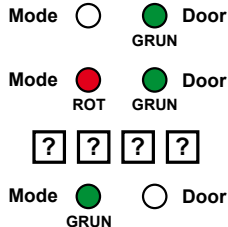

HINWEISE

Der Öffnen Sie Code funktioniert nicht im Sicherheits-Modus
 Die Eingabe ungültiger Werte führt zum Beenden der Programmierung.
 Die Eingabe des Codes 0000 löscht und deaktiviert den Öffnen Sie Code

2580 (aktiviert Schloss-Relais) => 0000 (deaktiviert Schloss-Relais)

z.B.: ##+1234+1+XXXX (neue Öffnen Sie Code)

11. Einstellung des 'Hilfs-Codes'

Der Hilfs-Code dient hauptsächlich dem Funktionstest des Hilfs-Relais während der Installation. Die Werkeinstellung für diesen Code ist **0852**. Der Code wird automatisch gelöscht bei Eingabe des ersten Benutzercodes in den Speicher. Anschließend kann ein neuer Code eingegeben werden.

1. Öffnen Sie die Programmierung

2. Drücken Sie "2" zum Öffnen des Menüs 2: Die LED 'Mode' wird orangefarben.
3. Geben Sie den neuen "Hilfs-Code" ein.
4. Tastatur kehrt in den Normal-Modus zurück: Die LED 'Door' geht aus, und die LED 'Mode' wird grün.

HINWEISE

Dieser Code funktioniert nicht im Sicherheits-Modus und funktioniert nur dann, wenn der "Hilfs-Modus" 0, 1, 8 oder 9 ist.

Die Eingabe des Codes 0000 löscht und deaktiviert den Hilfs-Code

0852 (aktiviert Hilfsreläss) => 0000 (deaktiviert Hilfsreläss)

z.B.: ##+1234+2+XXXX (neue Hilfs-Codes)

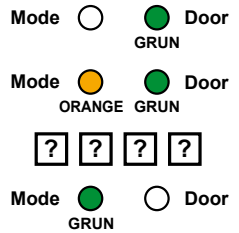

12. Einstellung des 'Programmiercodes'

1. Öffnen Sie die Programmierung
2. Drücken Sie "3" zum Öffnen des Menüs 3: Die LED 'Mode' wird grün.
3. Geben Sie den neuen "Programmiercode" ein.
4. Tastatur kehrt in den Normal-Modus zurück: Die LED 'Door' geht aus, und die LED 'Mode' wird grün.

HINWEISE

Dieser Code kann nicht gelöscht werden, die Eingabe des Wertes 0000 ist nicht möglich.

z.B.: ##+1234+3+XXXX (neue Programmiercodes)

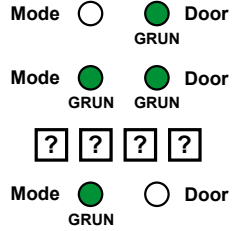

13. Einstellung des Codes für den Modus 'Normal/Sicherheit'

1. Öffnen Sie die Programmierung
2. Drücken Sie "4" zum Öffnen des Menüs 4: Die LED 'Mode' blinkt rot.
3. Geben Sie den neuen Code ein.
4. Tastatur kehrt in den Normal-Modus zurück: Die LED 'Door' geht aus, und die LED 'Mode' wird grün.

HINWEISE

Wenn der Hilfs-Modus 1, 2, 3 oder 4 ist, dann hat der Hilfs-Eingang Priorität über den Code Normal / Sicherheit.

z.B.: ##+1234+4+XXXX (neue codes Normal/Sicherheit)

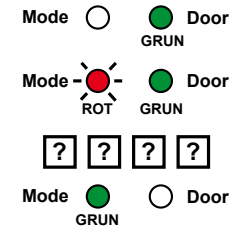

14. Einstellung des Codes für den Modus 'Normal/Bypass'

1. Öffnen Sie die Programmierung
2. Drücken Sie "5" zum Öffnen des Menüs 5: Die LED 'Mode' blinkt orangefarben.
3. Geben Sie den Code aus 4 Ziffern, mit der letzten Ziffer gleich 0, zur Wahl des Bypass-Modus ein. Zur Annullierung des Zugriffscodes für den Bypass-Modus geben Sie 0000 ein.
4. Tastatur kehrt in den Normal-Modus zurück: Die LED 'Door' geht aus, und die LED 'Mode' wird grün.

z.B.: ##+1234+5+XXX0 (neue codes Normal/Bypass')

0000 für Deaktivierung des Bypass-Modus

15. Definition der HILFSEINGÄNGE / -AUSGÄNGE

1. Öffnen Sie die Programmierung
2. Drücken Sie "6" zum Öffnen des Menüs 6: Die LED 'Mode' blinkt grün.
3. Geben Sie einen Code aus 4 Ziffern, gebildet nach dem Schema (siehe Tabelle auf der nachfolgenden Seite) ein.
4. Tastatur kehrt in den Normal-Modus zurück: Die LED 'Door' geht aus, und die LED 'Mode' wird grün.

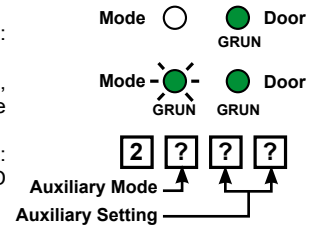

z.B.: ##+1234+6+2XXX (siehe tabelle)

Aux Mode	Aux Input	Aux Output aktiviert, wenn	Relais aux	Zeiteinstellungen (in Sekunden)
0	REX-2	Code gültig für REX-2	N.O.:	01÷99 Aktivierungszeit Aux Relais 00 Bistabil
1	Normal/Sicherheit	Code gültig	N.O.:	01÷99 Aktivierungszeit Aux Relais 00 Bistabil
2	Normal/Sicherheit	Taster 'Klingel' (*)	N.O.:	01÷99 Aktivierungszeit Aux Relais 00 Bistabil

3	Normal/ Sicherheit	Aktivierung Tamper	N.C.	01÷99 Aktivierungszeit Aux Relais 00 Bistabil
4	Normal/ Sicherheit	Direktabzweigung	N.O.:	00÷99 Abzweigungszeit
5	Türkontakt	Abzweigung	N.C.	00÷99 Maximale Abzweigungszeit
6	Türkontakt	Öffnung (Manipulation)	N.C.	00÷99 Verzögerung wegen Öffnens
7	Türkontakt	Die Tür wird innerhalb einer maximalen Zeit nicht wieder geschlossen.	N.C.	00÷99 Höchstzeit Tür offen
8	LED Ctrl - Rot	Code gültig	N.O.	01÷99 Aktivierungszeit Aux Relais 00 Bistabil
9	LED Ctrl - Grün	Code gültig	N.O.	01÷99 Aktivierungszeit Aux Relais 00 Bistabil

z.B.: ##+1234+6+2101 (Aktivierungszeit Aux Relais für 1 Sekunde)

16. Einstellung des Relais-Modus Fail Safe/Fail Secure, der 'Zeit Tamper Sirene' und der Schloss-Relais-Zeit

- Öffnen Sie die Programmierung
- Drücken Sie "6" zum Öffnen des Menüs 6: Die LED 'Mode' blinkt grün.
- Bilden Sie den Code gemäß nachfolgenden Anweisungen:
Erste Ziffer:
'0' für Fail Secure
'1' für Fail Safe
Zweite Ziffer: 0
Dritte und vierte Ziffer Zeit Schloss-Relais: von 1 bis 99 Sekunden
Zum Beispiel: 0 0 1 2 bedeutet: Modus Fail Secure mit 12 Sekunden Freigabe-Zeit für das Elektroschloss.

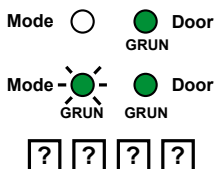

z.B.: ##+1234+6+(0 oder 1)0(01-99)

z.B.: ##+1234+6+0001 (Aktivierungszeit Schloss-Relais für 1 Sekunde)

17. Eingabe der Primär- und Sekundär-codes

- Primär-codes**
- Die Primär-codes können nur in den freien Speicher-lokationen eingegeben werden, das heißt dort, wo zuvor noch keine Primär-codes gespeichert worden sind.
 - Die Primär-codes müssen eindeutig sein, und es dürfen sich keine Codes wiederholen.
 - Die Primär-codes müssen verschieden von jeglichem anderen Systemcode sein (z.B. Öffnen Sie Code usw.)
 - Die Benutzer mit Primär-code haben nur dann Zugang, wenn das System im Normal-Modus arbeitet.
- Sekundär-codes**
- Die Sekundär-codes können nur in den Speicher-lokationen eingegeben werden, die bereits einen Primär-code, aber noch keinen Sekundär-code haben.
 - Die Sekundär-codes müssen nicht notwendigerweise eindeutig sein. Verschiedene Benutzer können denselben Sekundär-code haben.
 - Die Sekundär-codes müssen verschieden von jeglichem anderen Systemcode sein.
 - Die Benutzer mit Sekundär-code können in jeden beliebigen Modus des Systems einsteigen.

Eingabe der Codes

Es gibt zwei Methoden zur Eingabe der Primär-codes und der Sekundär-codes. Die Standardmethode und die Suchmethode.

A. Die Standardmethode wird normalerweise verwendet, wenn die dem Benutzer zugewiesene Speicher-lokation bekannt ist. Es ist möglich, sowohl den Primär-code als auch den Sekundär-code einzugeben (siehe nachfolgenden Abschnitt).

B. Die Suchmethode wird verwendet, wenn ein Sekundär-code eines Benutzers eingegeben werden soll, dessen Speicher-lokation nicht bekannt ist. Diese Methode funktioniert nur dann, wenn der Primär-code bereits eingegeben worden ist.

17.1 Eingabe des Primär-codes und des Sekundär-codes nach der Standardmethode

- Öffnen Sie die Programmierung
- Drücken Sie "7" zum Öffnen des Menüs 7: Die LED 'Door' wird orangefarben.
- Geben Sie die 3 Ziffern der Speicher-lokation ein, in welche Primär-code und Sekundär-code eingegeben werden sollen (zum Beispiel die Lokation 003 repräsentiert den Benutzer #3)
 - Wenn die gewählte Lokation keinen Primär-code hat, blinkt die LED 'Mode' grün um anzuzeigen, dass das System bereit zur Annahme des Primär-codes ist.
 - Wenn in der Lokation bereits ein Primär-code, aber kein Sekundär-code vorhanden ist, blinkt die LED 'Mode' rot um anzuzeigen, dass das System bereit zur Annahme des Sekundär-codes ist.
 - Wenn die Lokation bereits voll ist, dann ertönt ein langer "Piep"-Ton, und die Tastatur kehrt in den Normal-Modus zurück.
- Geben Sie die 4 Ziffern des Primär-codes oder des Sekundär-codes ein. Wenn der Code gültig ist, dann hört die LED 'Mode' auf zu blinken, und die Tastatur ist bereit zur Annahme der 3 Ziffern der nächsten Speicher-lokation, die programmiert werden soll.
- Beim Drücken der Taste '#' erfolgt der direkte Übergang zur nächsten Lokation. Beim Drücken der Taste '#' für 2-mal wird die Programmierung beendet.

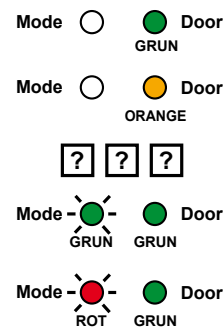

z.B.: ##+1234+7+003 (Verbraucher Nr. 3) + XXXX (neue Primär- oder Sekundär-code) => XXX (Verbraucher Nr. XXX) oder # (zum nächsten Verbraucher) oder ## (ausgehen)

17.2 Eingabe des Sekundär-codes mit der 'Suchmethode'

- Öffnen Sie die Programmierung
- Drücken Sie "7" zum Öffnen des Menüs 7: Die LED 'Door' wird orangefarben.
- Geben Sie die Ziffern 0 0 0 ein, die LED 'Door' blinkt orangefarben: Es ist jetzt möglich, den Primär-code des Kunden einzugeben, dem ein Sekundär-code zugewiesen werden soll.
- Geben Sie die 4 Ziffern des Primär-codes ein: Die LED 'Mode' blinkt rot (wenn der Primär-code nicht gültig ist, ertönt ein lauter "Piep"-Ton, und die Tastatur Einheit wartet auf die Eingabe eines neuen Primär-codes).
- Geben Sie die 4 Ziffern des Sekundär-codes ein. Wenn der eingegebene Code gültig ist, dann ertönen 3 'Piep'-Töne, und die Tastatur-Einheit kehrt in den Normal-Modus zurück (wenn der eingegebene Code nicht gültig ist, ertönt ein langer 'Piep'-Ton, und die Tastatur erwartet die Eingabe eines gültigen Sekundär-codes).

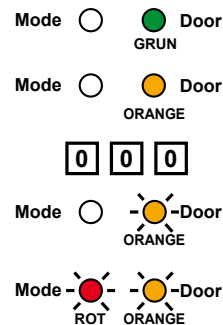

z.B.: ##+1234+7+000+XXXX (Primär-codes) + XXXX (Sekundär-codes)

18. Löschen des Primär-codes und des Sekundär-codes

Auch zum Löschen der Codes sind zwei Methoden, die Standardmethode und die 'Suchmethode', vorgesehen. Beim Löschen einer Lokation werden beide Codes gelöscht.

18.1 Löschen der Codes nach der Standardmethode

- Öffnen Sie die Programmierung
- Drücken Sie "8" zum Öffnen des Menüs 8: Die LED 'Mode' wird rot.
- Geben Sie die 3 Ziffern der zu löschenden Lokation ein: Die LED 'Mode' blinkt rot um anzuzeigen, dass die Tastatur Einheit auf die Eingabe des Programmier-codes zum Bestätigen der Löschung wartet (wenn die Lokation leer ist, dann ertönt ein langer "Piep"-Ton, und die Tastatur kehrt in den Normal-Modus zurück).
- Geben Sie die 4 Ziffern des Programmier-codes zum Bestätigen der Löschung ein: Wenn der eingegebene Code gültig ist, dann ertönen 3 'Piep'-Töne, und die Tastatur kehrt in den Normal-Modus zurück (wenn der eingegebene Code nicht gültig ist, ertönt ein langer 'Piep'-Ton, und die Tastatur verlässt die Programmierung).

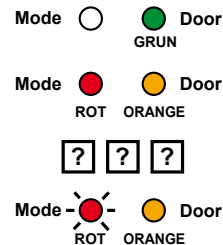

z.B.: ##+1234+8+XXX (Benutzer n.XXX) + 1234

18.2 Löschen der Codes nach der 'Suchmethode'

1. Öffnen Sie die Programmierung
2. Drücken Sie "8" zum Öffnen des Menüs 8: Die LED 'Mode' wird rot.
3. Geben Sie die 3 Ziffern 0 0 0 ein, die LED 'Door' blinkt orangefarben:
4. Geben Sie die 4 Ziffern des Primärcodes des zu löschenden Benutzers ein: Die LED 'Mode' blinkt rot (wenn der Primärcodes nicht gültig ist, ertönt ein langer 'Piep'-Ton, und die LED 'Mode' blinkt nicht).
5. Geben Sie die 4 Ziffern des Programmiercodes zum Bestätigen der Löschung ein: Wenn der eingegebene Code gültig ist, dann ertönen 3 'Piep'-Töne, und die Tastatur kehrt in den Normal-Modus zurück (wenn der eingegeben Code nicht gültig ist, ertönt ein langer 'Piep'-Ton, und die Tastatur verlässt die Programmierung).

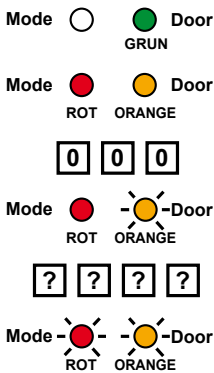

z.B.: ##+1234+8+000 + XXXX (Primärkode)+1234

19. Freischaltung der Codes zur Aktivierung des Elektroschloss-Relais und des Sekundär-Relais

Bei Eingabe eines Primärcodes in den Speicher kann der entsprechende Benutzer durch Eingabe dieses Codes das Elektroschloss der Tür auslösen. Das Menü 9 erlaubt die Änderungen der Freischaltungen jedes Benutzers hinsichtlich der Aktivierung des Elektroschloss-Relais und des Sekundär-Relais. Es sind zwei Methoden, Standard und 'Suche' vorgesehen.

19.1 Relais-Freischaltung nach der Standardmethode

1. Öffnen Sie die Programmierung
2. Drücken Sie "9" zum Öffnen des Menüs 9: Die LED 'Mode' wird grün.
3. Geben Sie die 3 Ziffern der Speicherlokation ein, für welche die Freischaltungen geändert werden sollen: Die LED 'Door' blinkt grün.
4. Geben Sie die Ziffer bezüglich der zuzuweisenden Freischaltung ein, im Einzelnen: "1" autorisiert zur Aktivierung nur des Elektroschloss-Relais. "2" autorisiert zur Aktivierung nur des Hilfs-Relais. "3" autorisiert zur Aktivierung beider Relais.
5. Wenn der Code gültig ist, dann hört die LED 'Mode' zu blinken auf, und Tastatur wartet auf die Eingabe einer neuen zu programmierenden Speicherlokation. Beim Drücken der Taste '#' erfolgt der Übergang zur nächsten Lokation, beim Drücken der Taste für 2-mal wird die Programmierung verlassen.

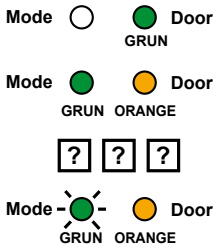

z.B.: ##+1234+9+XXX (Benutzer n.XXX) + (1 oder 2 oder 3) => # (zum nächsten Verbraucher) oder ## (auszugehen)

19.2 Relais-Freischaltung nach der 'Suchmethode'

1. Öffnen Sie die Programmierung
2. Drücken Sie "9" zum Öffnen des Menüs 9: Die LED 'Mode' wird grün.
3. Geben Sie die Ziffern 0 0 0 ein: Die LED 'Door' blinkt orangefarben.
4. Geben Sie die 4 Ziffern des Primärcodes des Benutzers ein, dessen Freischaltungen geändert werden sollen: Die LED 'Mode' blinkt grün.
5. Geben Sie die Ziffer bezüglich der zuzuweisenden Freischaltung ein, im Einzelnen: "1" autorisiert zur Aktivierung nur des Elektroschloss-Relais. "2" autorisiert zur Aktivierung nur des Hilfs-Relais. "3" autorisiert zur Aktivierung beider Relais.
6. Wenn der Code gültig ist, dann hört die LED 'Mode' zu blinken auf, und Tastatur wartet auf die Eingabe einer neuen zu programmierenden Speicherlokation. Beim Drücken der Taste '#' erfolgt der Übergang zur nächsten Lokation, beim Drücken der Taste für 2-mal wird die Programmierung verlassen.

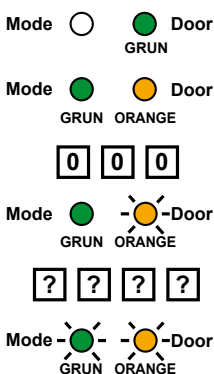

z.B.: ##+1234+9+000+XXXX (Primärcodes Benutzer n.XXX) + (1 oder 2 oder 3) => # (zum nächsten Verbraucher) oder ## (auszugehen)

20. Einschaltung und Ausschaltung der Thermostatkontrolle

In der Tastatur Einheit ist ein Thermostat-Kontrollkreis eingebaut. Falls aktiviert, spricht der Kontrollkreis an, wenn die Temperatur auf 3°C - 5°C sinkt und bleibt aktiv, bis die Temperatur auf 5°C - 8°C steigt. Bei aktiviertem Kontrollkreis ist die Mindest-Betriebstemperatur der Tastatur Einheit - 20°C, ansonsten 0°C. Bei aktiver Thermostatkontrolle ist das Vorhandensein eines Zusatzspeisers erforderlich.

Die Werkeinstellung für den Kontrollkreis ist "deaktiviert". Zur Änderung der Einstellung:

1. Öffnen Sie die Programmierung
2. Drücken Sie "6" zum Öffnen des Menüs 6: Die LED 'Mode' blinkt grün.
3. Geben Sie die Ziffern 3 0 0 und die vierte Ziffer wie folgt ein: "0" zum Ausschalten des Kontrollkreises "1" zum Einschalten

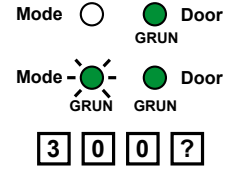

z.B.: ##+1234+6+3000 (Ausschalten - default) => ##+1234+6+3001 (Einschalten)

21. Verlust des Programmiercodes

HINWEIS: Tastatur muss im Normal-Modus laufen, andernfalls kann das nachfolgende Verfahren nicht angewendet werden. Stellen Sie sicher, dass die LED 'Mode' grün ist, bevor Sie fortfahren.

1. Nehmen Sie die Stromversorgung weg.
2. Drücken Sie den REX-Taster
3. Halten Sie den REX-Taster gedrückt und führen Sie wieder Strom zu.
4. Lassen Sie den REX-Taster los.
5. Innerhalb von 15 Sekunden 2 Mal # (siehe Punkt 11) drücken Geben Sie den Default-Programmiercode ein (siehe Tabelle Abs.8) Für den Zugriff zur Änderungsfunktion des Programmiercodes die 3 drücken. Den neuen Programmiercode eingeben.
6. Tastatur kehrt in den Normalbetrieb zurück: die LED 'Door' löscht aus und die LED 'Mode' wird grün.

z.B.: ##+1234+3+XXXX (neue Programmiercodes)

22. Verlust des Codes für den Modus Normal/Sicherheit

HINWEIS: Tastatur muss im Sicherheits-Modus laufen, andernfalls kann das nachfolgende Verfahren nicht angewendet werden. Stellen Sie sicher, dass die LED 'Mode' rot ist, bevor Sie fortfahren.

1. Nehmen Sie die Stromversorgung weg.
2. Drücken Sie den REX-Taster
3. Halten Sie den REX-Taster gedrückt und führen Sie wieder Strom zu.
4. Lassen Sie den REX-Taster los.
5. Geben Sie innerhalb von 15 Sekunden den Defaultcode **3838** zur Rückkehr in den normalen Betriebsmodus ein, von dem aus der Programmiermodus geöffnet und ein neuer Normal/Secure Code eingegeben werden kann (siehe Abs. 13).

23. Wiederherstellung der Werkeinstellungen und Wahl der Codelänge

Achtung: Es ist wichtig, sehr vorsichtig mit diesem Befehl umzugehen, da dieser den Speicher vollständig löscht, einschließlich der Benutzer- und Sondercodes. Alle Parameter werden dabei auf die Werkeinstellung zurückgeführt.

1. Öffnen Sie die Programmierung
2. Drücken Sie "00" zum Öffnen des Menüs 0
3. Geben Sie die Zahl entsprechend der gewünschten Codelänge ein: 0 = 4 Ziffern 5 = 5 Ziffern 6 = 6 Ziffern 8 = freie Länge von 4 bis 8 Ziffern (in dieser Modalität ist die Eingabe eines Codes mit einer Länge von weniger als 8 Ziffern mit der Taste # zu bestätigen) Beide LEDs blinken rot.
4. Geben Sie den Programmiercode ein: Wenn der Code gültig ist, dann wird der gesamte Speicher gelöscht, es ertönen 3 'Piep'-Töne, und Tastatur kehrt in den Normal-Modus zurück (wenn der eingegeben Code nicht gültig ist, ertönt ein langer 'Piep'-Ton, und die Programmierung wird verlassen, ohne den Speicher zu löschen).

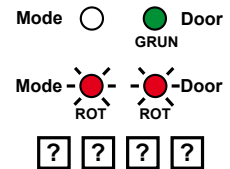

Anmerkung: Falls der Programmiercode verloren geht, muss das im Abschnitt 20 beschriebene Verfahren befolgt werden, bevor die Werkseinstellungen wieder hergestellt werden.

es: ##+1234+00+(0o5o6o8)+1234 (Codes löschen)

CONEXIONES RAPIDAS PARA PUERTA AUTOMATICAS
ROJO/NEGRO => A*/A o D+/D-
VIOLA => COM / GRIS => K

CODIFICACION RAPIDA

ejemplo: ##+1234+7+001 (usuario n. 1) + XXXX (nuevo código para usuario 1) => 002+ YYYY (nuevo código para usuario 2) => 003+ ZZZZ (nuevo código para usuario 3) => Ecc. => ## para salir.

1. INFORMACIONES GENERALES

El teclado es una unidad de control de accesos antivandálica de teclado apropiada para aplicaciones en exteriores. La unidad gestiona hasta 500 usuarios mediante el uso de códigos numéricos de 4 dígitos. El teclado se proporciona la retroiluminación.

2. PRINCIPALES CARACTERISTICAS TECNICAS

- Tensión de funcionamiento: 12-24 VAC/DC
- Corriente absorbida:
 - sin termostatación: 20 mA en standby - 115 mA máx.
 - con retroiluminación: 50mA en standby - 145 mA máx.
 - con termostatación de 12Vcc: 520mA en standby - 615 mA máx.
 - con termostatación de 24Vcc: 350mA en standby - 465 mA máx.
- Capacidad relé electrocerradura: 2A
- Capacidad relé auxiliar: 2A
- Entradas:
 - REX N.A., contacto no alimentado
 - Entradas aux (In/monitor) N.C., contacto no alimentado (monitor)
 - N.A., contacto no alimentado (input)
- Temperatura de funcionamiento:
 - con termostatación: de -20 °C a 63 °C
 - sin termostatación: de 0 °C a 63 °C
- Grado IP: IP 65
- Dimensiones: 120mm x 76mm x 21mm
- Peso: 410 g

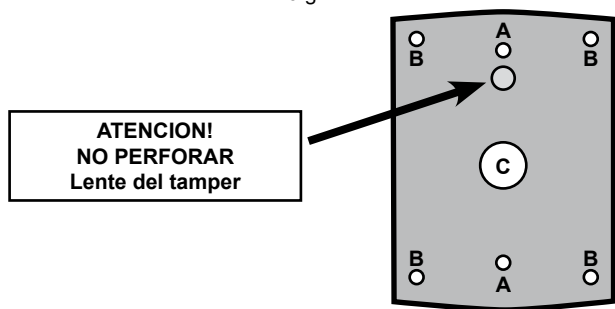

3. INSTALACION

- Antes de proceder con la instalación seleccionar la ubicación para el montaje del teclado. Dicha posición debería ser a la altura del hombro y al mismo lado de la manilla de la puerta.
- Para la fijación perforar en los 2 puntos indicados con la letra A.
- Perforar en correspondencia con el signo C para el paso de los cables.
1. Conectar el teclado siguiendo las instrucciones del siguiente párrafo.
 2. Fijar el fondo del teclado de el combinatore en la posición elegida.
 3. Volver a colocar la tapa de el combinatore sobre el teclado.
 4. Atornillar la tapa utilizando el tornillo de seguridad y la llave en L proporcionados con el suministro.

3.1 Conexiones

El teclado está provisto de un cable de 10 polos de 1 m de longitud. Para la conexión de el combinatore, proceder como sigue:

1. Preparar el cable en la longitud requerida.
2. Conectar los hilos de el combinatore a los dispositivos correspondientes y cubrir cada una de las conexiones. Referirse a la tabla de colores de conexión y a los esquemas de conexión proporcionados en los siguientes párrafos.

COLOR	DESCRIPCIÓN
ROJO	V INPUT
NEGRO	GROUND
VERDE	REX/BL
BLANCO	IN/MONITOR
VIOLETA	LOCK: COM
GRIGIO	N.O.
MARRON	N.C.
AZUL	AUX: COM
AMARILLO	N.O.
NARANJA	N.C.

3. Cortar y cubrir todos los conductores no utilizados.

En las siguientes páginas se muestran dos esquemas de conexión típicos.

3.2 Conexión de relé para electrocierre (activación con código principal) y de tecla REX para abrir una puerta.

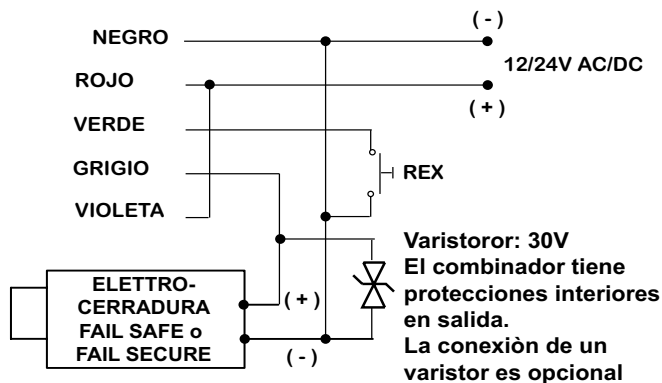

Varistoror: 30V
 El combinador tiene protecciones interiores en salida.
 La conexión de un varistor es opcional

3.3 Conexión de entrada y salida auxiliares (activos gracias a código secundario) para mandar un alarma, ecc.

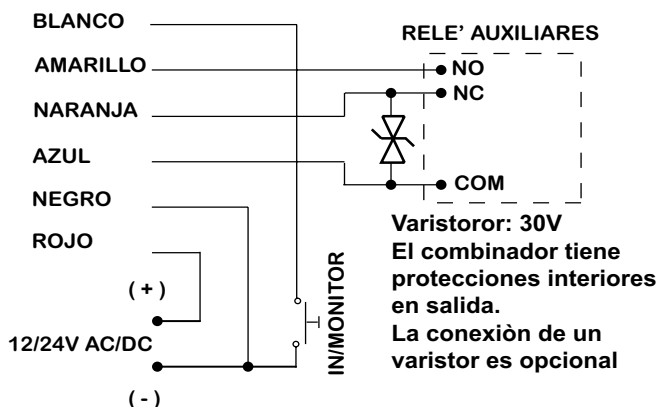

Varistoror: 30V
 El combinador tiene protecciones interiores en salida.
 La conexión de un varistor es opcional

4. TIPOS DE USUARIO: NORMAL, SEGURIDAD Y MASTER

El teclado acepta hasta 500 usuarios y permite el acceso mediante códigos numéricos (PIN). Cada usuario puede tener un código primario y un código secundario; dependiendo que el usuario tenga sólo el primer código o ambos, cambiará su nivel de acceso y el modo en que el teclado concede el acceso a sus tres modalidades operativas.

Existen tres niveles de usuarios:

Usuario Normal

El usuario de tipo Normal posee sólo el código primario y el acceso es concedido únicamente cuando el teclado se encuentre en modo de funcionamiento Normal o Bypass.

Usuario Seguridad

Un usuario de tipo Seguridad debe tener ambos códigos, el primario y el secundario (que no pueden ser iguales). El usuario Seguridad puede tener acceso cuando el teclado se encuentre en cualquiera de los tres modos de funcionamiento. En el modo Normal el usuario Seguridad puede utilizar sólo el código primario para tener acceso; en el modo Seguridad el usuario Seguridad deberá utilizar ambos códigos (el primario y el secundario) para tener acceso.

Usuario Master

El usuario Master debe tener ambos códigos, el primario y el secundario, codificados con el mismo número. El usuario Master puede tener acceso en cualquier modo de funcionamiento presentando su propio código Master al controlador (el usuario Master es cómodo pero menos seguro que el usuario Seguridad).

5. MODO DE FUNCIONAMIENTO

El teclado tiene 3 modos de funcionamiento:

1. Modo Normal

El modo Normal es el modo por defecto y en dicho modo el LED "Mode" es de color verde. En el modo Normal el acceso permanece cerrado hasta la presencia de un código primario al controlador. Códigos especiales de tipo "Código abierto" y "Código Auxiliar" están activos en el modo Normal (ver párrafos 9 y 11).



2. Modo Bypass

En el modo Bypass el LED resulta de color naranja. El acceso depende de la forma en que esté programado el relé electrocerradura Fail Safe o Fail Secure. Cuando el relé cerradura está programado en modo Fail Secure, la puerta permanece cerrada hasta que se haya presionado la tecla del timbre. Cuando el relé cerradura está programado en modo Fail Safe, la puerta está constantemente abierta.



3. Modo Seguridad

En el modo Seguridad el LED es de color rojo y el acceso sólo está permitido a los usuarios Seguridad y Master. El usuario Seguridad deberá insertar tanto el código primario como el secundario para tener acceso. Tras haber insertado el código primario el LED se volverá verde y relampagueante por 10 seg. durante los cuales se deberá insertar el código secundario. Al usuario Master le bastará con digitar su propio código una sola vez.



5.1 Cambio de los modos de funcionamiento

5.1.1 Paso del modo Normal al modo Seguridad:

El código para el cambio de modo Normal/Seguridad está programado de fábrica en **3838**.

1. Introduzca el código: el LED se vuelve rojo y relampagueante.
2. Presionar la tecla "#" para confirmar: el LED se vuelve rojo.

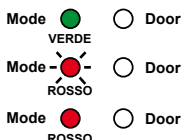

5.1.2 Paso del modo Seguridad al modo Normal:

El código para el cambio de modo Normal/Seguridad está programado de fábrica en **3838**.

1. Introduzca el código: el LED se vuelve verde y relampagueante.
2. Presionar la tecla "#" para confirmar: el LED se vuelve verde.

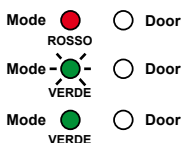

La entrada auxiliar también puede ser utilizada para cambiar el modo de Normal a Seguridad y viceversa (ver párrafo 13).

5.1.3 Paso del modo Normal al modo Bypass:

Para la programación del código Normal/Bypass referirse al párrafo 14.

1. Introduzca el código: el LED relampaguea de color naranja.
2. Presionar la tecla "#" para confirmar: el LED se vuelve naranja.

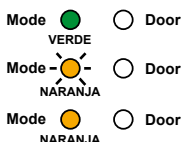

5.1.4 Paso del modo Bypass al modo Normal:

Para la programación del código Normal/Bypass referirse al párrafo 14.

1. Introduzca el código: el LED relampaguea verde.
2. Presionar la tecla "#" para confirmar la inserción del cambio de modo: el LED es verde.

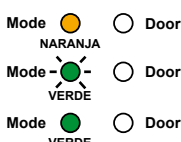

es: **3838+#**

6. Salida y entrada auxiliares

La salida y entrada auxiliares pueden configurarse en diversas combinaciones para ser utilizadas de manera óptima en diversas aplicaciones (ver párrafo 15).

7. Tecla petición de salida (REX)

La tecla REX debe ser posicionada dentro del local que deberá ser protegido y se utiliza para abrir la puerta sin utilizar códigos numéricos; generalmente es colocada en un lugar de uso cómodo, por ejemplo, al lado de la puerta o en la recepción. El comportamiento de la tecla REX varía dependiendo de que el relé cerradura esté programado en modo Fail Safe o Fail Secure.

1. Modo Fail Secure: desde el momento en que se presiona la tecla, la puerta permanecerá abierta hasta que haya finalizado el tiempo de desenganche de la cerradura. Luego la puerta quedará cerrada aún cuando la tecla REX esté presionada.

2. Modo Fail Safe: desde el momento en que se presiona la tecla, la puerta permanecerá abierta hasta el soltado de la tecla REX, más el tiempo de desenganche de la cerradura. En este caso el relé cerradura empezará el recuento del tiempo de la cerradura a partir del momento en que la tecla REX se haya soltado.

8. PROGRAMACION DE LA UNIDAD ACG9153

La programación del teclado se realiza exclusivamente mediante un sistema de menús gestionado por el mismo teclado (para acceder a la programación ver párrafo 8.1).

Algunos códigos y parámetros se han establecido con programaciones "de fábrica".

La siguiente tabla enumera los valores por defecto, los menús de programación y los párrafos en los cuales están descritos.

Por defecto, el teclado acepta una secuencia de 4 cifras, y el código para el acceso a las funciones de programación es de 4 cifras (por defecto, 1234).

Es posible aumentar el número de cifras (hasta 5, 6 u 8 cifras). Esta modificación se realiza utilizando el menú "0", luego de haber accedido a la modalidad de programación (véase el párrafo 23).

ATENCIÓN: esta programación se debe realizar en el momento de la instalación, ya que el cambio de longitud cancela todo el contenido de la memoria.

Cuando se modifica la longitud del código, el código para el acceso a la programación (que inicialmente es 1234) se modifica según la tabla siguiente (véase el párrafo 8):

Menú	Descripción del menú	Default	Después de modificar la longitud del código				Par.
		4 cifras	5 cifras	6 cifras	8 cifras		
1	Variación del 'Código abierto'	2580	25802	258025	25802580	10	
2	Variación del 'Código auxiliar'	0852	08520	085208	08520852	11	
3	Variación del 'Código de programación'	1234	12341	123412	12341234	12	
4	Variación del código para el modo 'Normal/Seguridad'	3838	38383	383838	38383838	13	
5	Variación del código para el modo 'Normal/Bypass'			-		14	
6	Variación del tiempo de activación del relé cerradura			0004		16	
6	Definición de las entradas / salidas auxiliares			2004		15	
6	Activación de la termostatación			3000		20	
6	Selección de la modalidad de retroiluminación y LED			2100		9	
7	Inserción del código usuario			-		17	
8	Cancelación del código usuario			-		18	
9	Habilitación de los códigos a los relés cerradura y auxiliar			-		19	
0	Restablecimiento de las programaciones de fábrica			-		23	

8.1 Entrar en programación

1. Presionar la tecla '#' por 2 veces: el LED 'Mode' se apaga y el LED 'Door' se vuelve rojo.
2. Introduzca el código de programación.
3. Si el código de programación es válido el LED 'Door' se vuelve verde y ACG9153 se encontrará en el modo programación.

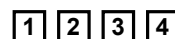
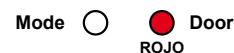

NOTAS

El teclado debe estar en modo Normal para entrar en el modo

programación.
El código de fábrica para entrar en programación es 1234.
Si el código no es tecleado en el transcurso de 5 segundos ACG9153 volverá al modo Normal.

es: ##+1234

8.2 Salir de la programación

1. Presionar la tecla '#' por 1 vez: se oír un beep largo.
2. El LED 'Door' se apaga y el LED 'Mode' se vuelve verde, el teclado ha vuelto al modo Normal.

NOTAS

Los errores de tecleado durante la programación podrían ocasionar la salida del modo programación.
Si no se presiona tecla alguna durante 60 segundos ACG9153 vuelve automáticamente al modo Normal.

9. Selección de la modalidad de retroiluminación y LED

1. Ingresar a la programación
2. Presionar "6" para entrar en el menú 6, el 'Mode' relampaguea verde.
3. Insertar un código de 4 dígitos construido tal como sigue: la primera cifra es 5, la segunda cifra es el número de la modalidad que se desea seleccionar (ver la siguiente tabla), la tercera y la cuarta cifra son 0.
4. El teclado vuelve al modo Normal: el LED 'Door' se apaga y el LED 'Mode' se vuelve verde.

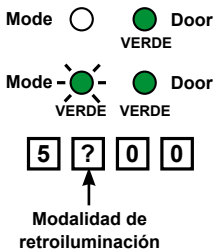

ATENCIÓN: En las modalidades 2 y 3, la retroiluminación se apaga o atenúa realmente 10 segundos después de la programación.

Modalidad de retroiluminación y LED	Numero de la modalidad
LED activos, retroiluminación OFF	0
LED activos, retroiluminación ON (default)	1
LED y retroiluminación OFF, ambos activados por diez segundos en cualquier presión de un botón.	2
LED active / retroiluminación débil, retroiluminación activada por diez segundos en cualquier presión de un botón.	3

es: ##+1234+6+5(0o1o2o3)00

10. Programación del Código abierto

El Código abierto es útil sobre todo para testar el funcionamiento del relé cerradura durante la instalación. La programación de fábrica para este código es **2580**. El código es cancelado automáticamente al momento de la inserción del primer código usuario en la memoria, luego de lo cual se podrá insertar un código nuevo.

1. Entrar en programación.
2. Presionar "1" para ingresar al Menú 1: el LED 'Mode' se vuelve rojo.
3. Introduzca el nuevo "Código de apertura"
4. El teclado vuelve al modo Normal: el LED 'Door' se apaga y el LED 'Mode' se vuelve verde.

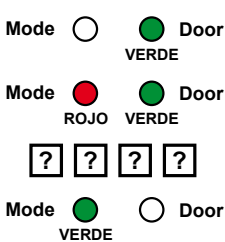

NOTAS

El Código abierto no funciona en el modo Seguridad.
La introducción de los valores no válidos ocasiona la salida de la programación.
La inserción del código 0000 cancela y desactiva el Código abierto.

2580 (activa la cerradura) => 0000 (desactiva la cerradura)
es: ##+1234+1+XXXX (nuevo Código abierto)

11. Programación del 'Código auxiliar'

El código auxiliar se utiliza principalmente para testar el funcionamiento del relé auxiliar en la fase de instalación. El código viene programado de fábrica en el valor **0852**. Se cancela automáticamente cuando se inserta el primer código usuario en la memoria y, por lo tanto, se puede insertar uno nuevo.

1. Entrar en programación.
2. Presionar "2" para ingresar al Menú 2: el LED 'Mode' se vuelve naranja.
3. Introduzca el nuevo "Código auxiliar"
4. El teclado vuelve al modo Normal: el LED 'Door' se apaga y el LED 'Mode' se vuelve verde.

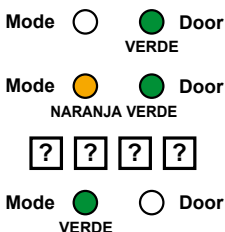

NOTAS

Este código no funciona en el modo Seguridad y sólo funciona cuando el 'Modo Auxiliar' es 0, 1, 8 ó 9.
La inserción del código 0000 cancela y desactiva el

código auxiliar.

0852 (activa el relé auxiliar) => 0000 (desactiva el relé auxiliar)
es: ##+1234+2+XXXX (nuevo código auxiliar)

12. Programación del 'Código de programación'

1. Entrar en programación.
2. Presionar "3" para ingresar al Menú 3: el LED 'Mode' se vuelve verde.
3. Introduzca el nuevo "Código de programación".
4. El teclado vuelve al modo Normal: el LED 'Door' se apaga y el LED 'Mode' se vuelve verde.

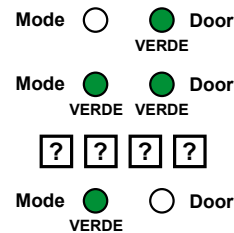

NOTAS

Este código no puede ser cancelado, la inserción del valor 0000 no es posible.

es: ##+1234+3+XXXX (nuevo código de programación)

13. Programación del código para el modo 'Normal / Seguridad'

1. Entrar en programación.
2. Presionar "4" para ingresar al Menú 4: el LED 'Mode' relampaguea rojo.
3. Introduzca el nuevo código.
4. El teclado vuelve al modo Normal: el LED 'Door' se apaga y el LED 'Mode' se vuelve verde.

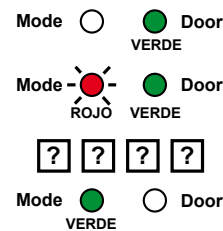

NOTAS

Cuando el Modo Auxiliar es 1, 2, 3 ó 4 el Input Auxiliar tiene prioridad sobre el código Normal / Seguridad.

es: ##+1234+4+XXXX (nuevo código Normal / Seguridad)

14. Programación del código para el modo 'Normal / Bypass'

1. Entrar en programación.
2. Presionar "5" para ingresar al Menú 5: el LED 'Mode' relampaguea naranja.
3. Introduzca el código de 4 cifras, con la última cifra igual a 0, para la selección del modo bypass. Para anular el código de acceso al modo bypass, introduzca 0000.
4. El teclado vuelve al modo Normal: el LED 'Door' se apaga y el LED 'Mode' se vuelve verde.

es: ##+1234+5+XXX0 (nuevo código Normal / Bypass) => 0000 (inserte 0000 para inhabilitar el código Bypass)

15. Definición de las ENTRADAS (INPUT) / SALIDAS (OUTPUT) auxiliares

1. Entrar en programación
2. Presionar "6" para ingresar al Menú 6: el LED 'Mode' relampaguea verde.
3. Insertar un código de 4 dígitos construido tal como se indica en el esquema.
4. El teclado vuelve al modo Normal: el LED 'Door' se apaga y el LED 'Mode' se vuelve verde.

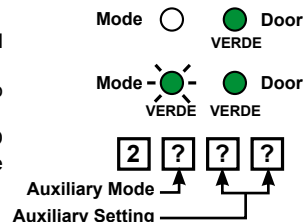

es: ##+1234+6+2XXX (ver el esquema)

Aux Mode	Aux Input	Aux Output activado si	Relé aux	Programaciones dos tiempos (en segundos)
0	REX-2	Código válido para REX-2	N.O.	01÷99 Tiempo de activación relé aux 00 Biestable
1	Normal/ Seguridad	Código válido	N.O.	01÷99 Tiempo de activación relé aux 00 Biestable
2	Normal/ Seguridad	Pulsador 'Campanilla' (*)	N.O.	01÷99 Tiempo de activación relé aux 00 Biestable
3	Normal/ Seguridad	Activación protección antinvandálica (tamper)	N.C.	01÷99 Tiempo de activación relé aux 00 Biestable
4	Normal/ Seguridad	Derivación directa	N.O.	00÷99 Tiempo de derivación
5	Contacto puerta	Derivación	N.C.	00÷99 Tiempo máximo de derivación
6	Contacto puerta	Adulteración	N.C.	00÷99 Retraso por adulteración
7	Contacto puerta	La puerta no se vuelve a cerrar luego de un tiempo máximo	N.C.	00÷99 Tiempo máximo puerta abierta

8	LED Ctrl - Rojo	Código válido	N.O.	01÷99 Tiempo de activación relé aux 00 Biestable
9	LED Ctrl - Verde	Código válido	N.O.	01÷99 Tiempo de activación relé aux 00 Biestable

es: ##+1234+6+2101 (relé auxiliar activo para 1 segundo)

16. Programación del modo relé Fail Safe/Fail Secure y del tiempo relé cerradura

1. Entrar en programación.
2. Presionar "6" para ingresar al Menú 6: el LED 'Mode' relampaguea verde.
3. Construir el código siguiendo las instrucciones indicadas a continuación:
Primer dígito:
'0' para Fail Secure
'1' para Fail Safe
Segundo dígito: 0
Tercer y cuarto dígito: tiempo relé cerradura, de 1 a 99 segundos
Por ejemplo: 0 0 1 2 significa: modalidad Fail Secure con 12 segundos de tiempo de desenganche de la electrocerradura.

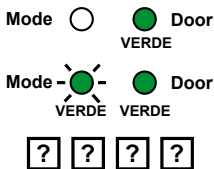

es: ##+1234+6+(0 o 1)0(01-99)
es: ##+1234+6+0001 (relé cerradura activo para 1 segundo)

17. Inserción de los códigos primarios y secundarios

- Códigos Primarios**
- Los códigos primarios sólo pueden ser insertados en las ubicaciones de memoria libres, es decir, aquellas donde no se han memorizado anteriormente los códigos primarios.
 - Los códigos primarios deben ser unívocos; no pueden existir dos iguales.
 - Los códigos primarios deben ser diferentes de cualquier otro código del sistema (Por ejemplo: Código abierto, etc.).
 - Aquellos usuarios que poseen un código primario sólo tienen acceso cuando el sistema esté en modo Normal.

- Códigos Secundarios**
- Los códigos secundarios sólo pueden ser insertados en las ubicaciones de memoria que ya poseen un código primario más no el secundario.
 - Los códigos secundarios no tienen que ser necesariamente unívocos; usuarios diferentes pueden tener el mismo código secundario.
 - Los códigos secundarios deben diferir de cualquier otro código del sistema.
 - Aquellos usuarios que poseen un código secundario pueden tener acceso, cualquiera que sea el modo del sistema.

Inserción de los códigos
Existen dos modos para insertar los códigos Primarios y Secundarios: el método Estándar y el método de Búsqueda.

- A. El método Estándar** se utiliza normalmente cuando se conoce la ubicación de memoria asignada al usuario, siendo posible insertar tanto el código Primario como el Secundario (ver el párrafo siguiente).
- B. El método de Búsqueda** se utiliza cuando se desea insertar un código Secundario de un usuario del que no se conoce la ubicación de memoria. Este método funciona únicamente si el código primario ya fue insertado.

17.1 Inserción de los códigos primario y secundario con el método estándar

1. Entrar en programación.
2. Presionar "7" para ingresar al Menú 7: el LED 'Door' se vuelve naranja.
3. Insertar los 3 dígitos de la ubicación de memoria en la que se desea insertar los códigos primario y secundario (Por ejemplo, la ubicación 003 representa el usuario #3).
- Si la ubicación seleccionada no tiene código primario el LED 'Mode' relampaguea verde para indicar que el sistema se encuentra listo para aceptar el código primario.
- Si en la ubicación ya existe un código primario pero no el secundario el LED 'Mode' relampaguea rojo, para indicar que el sistema se encuentra listo para aceptar el código secundario.
- Si la ubicación está llena se oír un largo 'beep' y el teclado volverá al modo Normal.
4. Insertar los 4 dígitos del código primario o secundario. Si el código es válido el LED 'Mode' cesa de relampaguear y el teclado estará listo para aceptar los 3 dígitos de la próxima ubicación de memoria que se desea programar.
5. Presionando la tecla '#' se pasa directamente a la siguiente ubicación. Presionando la tecla '#' por 2 veces se saldrá de la programación.

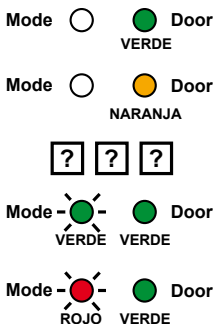

es: ##+1234+7+003 (usuario no. 3) + XXXX (nuevo código primario o secundario) => XXX (usuario no. XXX) o # (para ir a usuario en seguida) o ## (para salir)

17.2 Inserción del código secundario con el método 'de Búsqueda'

1. Entrar en programación.
2. Presionar "7" para ingresar al Menú 7: el LED 'Door' se vuelve naranja.
3. Insertar los dígitos 0 0 0, el LED 'Door' relampaguea naranja: ahora es posible insertar el código primario del usuario al que se desea asignar un código secundario.
4. Insertar los 4 dígitos del código primario: el LED 'Mode' relampaguea rojo (si el código primario no es válido, se escuchará un largo 'beep' y el teclado permanecerá en espera de un nuevo código primario).
5. Insertar los 4 dígitos del código secundario, si el código insertado es válido se escucharán 3 'beeps' y el teclado regresará al modo Normal (si el código insertado no fuese válido se escuchará un largo 'beep' y el teclado quedará a la espera de un código secundario válido).

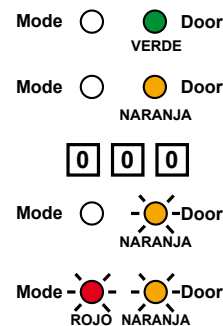

es: ##+1234+7+000+XXXX (codigo primario)+XXXX (codigo secundario)

18. Cancelación de los códigos Primario y Secundario
También para la cancelación de los códigos existen dos métodos: el Estándar y el 'de Búsqueda'. Cuando se cancela una ubicación se cancelan ambos códigos.

18.1 Cancelación de los códigos con el método Estándar

1. Entrar en programación.
2. Presionar "8" para ingresar al Menú 8: el LED 'Mode' se vuelve rojo.
3. Insertar los 3 dígitos de la ubicación que se quiere cancelar: el LED 'Mode' relampaguea rojo para indicar que el teclado está a la espera del Código de programación para confirmar la cancelación (si la ubicación está vacía se escuchará un largo 'beep' y el teclado volverá al modo Normal).
4. Insertar los 4 dígitos del código de programación para confirmar la cancelación: si el código es válido se escucharán 3 'beeps' y el teclado volverá al modo Normal (si el código no es válido se escuchará un largo 'beep' y el teclado saldrá de la programación).

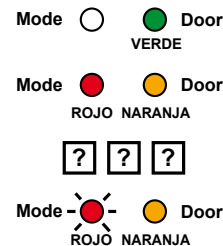

es: ##+1234+8+XXX (numero usuario)+1234

18.2 Cancelación de los códigos con el método 'de Búsqueda'

1. Entrar en programación.
2. Presionar "8" para ingresar al Menú 8: el LED 'Mode' se vuelve rojo.
3. Insertar los 3 dígitos 0 0 0 el LED 'Door' relampaguea naranja.
4. Insertar los 4 dígitos del código Primario del usuario que se quiere cancelar: el LED 'Mode' relampaguea rojo (si el código no es válido se escuchará un largo 'beep' y el el LED 'Mode' no relampagueará).
5. Insertar los 4 dígitos del código de programación para confirmar la cancelación: si el código es válido se escucharán 3 'beeps' y el teclado volverá al modo Normal (si el código no es válido se escuchará un largo 'beep' y el teclado saldrá de la programación).

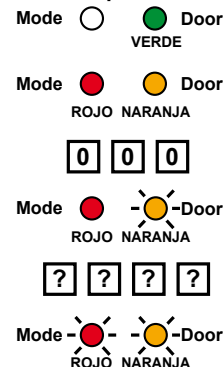

es: ##+1234+8+000+(codigo Primario usuario)+1234

19. Habilitación de los códigos al activar los relés electrocerradura y secundario

Cuando se inserta en la memoria un código primario, el usuario respectivo, al digitarlo, puede desenganchar la electrocerradura de la puerta. El menú 9 permite variar las autorizaciones de cada uno de los usuarios con respecto a la activación del relé electrocerradura y del relé auxiliar. Existen dos métodos para hacerlo, el Estándar y el 'de Búsqueda'.

19.1 Habilitación del relé con método estándar

1. Entrar en programación.
2. Presionar "9" para ingresar al Menú 9: el LED 'Mode' se vuelve verde.
3. Insertar los 3 dígitos de la ubicación de memoria para la que se desea variar las autorizaciones: el LED 'Door' relampaguea verde.
4. Insertar el dígito correspondiente a la autorización que se desea asignar, en particular:
"1" autoriza para la activación solamente del relé electrocerradura;
"2" autoriza para la activación solamente del relé auxiliar;

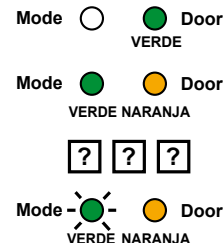

“3” autoriza para la activación de ambos relés.

- Si el código es válido el LED 'Mode' cesa de relampaguear y el teclado espera la inserción de una nueva ubicación de memoria a programar. Presionando la tecla '#' se pasa a la siguiente ubicación, presionándola por 2 veces se sale de la programación.

es: ##+1234+9+XXX (numero usuario)+(1 o 2 o 3) => # para proximo usuario o ## para subir

19.2 Habilitación del relé con método 'de Búsqueda'

- Entrar en programación.
- Presionar "9" para ingresar al Menú 9: el LED 'Mode' se vuelve verde.
- Insertar los dígitos 000: el LED 'Door' relampaguea naranja.
- Insertar los 4 dígitos del código primario del usuario del que se desea variar las autorizaciones: el LED 'Mode' relampaguea verde.
- Insertar el dígito correspondiente a la autorización que se desea asignar, en particular:
 - "1" autoriza para la activación solamente del relé electrocerradura;
 - "2" autoriza para la activación solamente del relé auxiliar;
 - "3" autoriza para la activación de ambos relés.
- Si el código es válido el LED 'Mode' cesa de relampaguear y el teclado espera la inserción de una nueva ubicación de memoria a programar. Presionando la tecla '#' se pasa a la siguiente ubicación, presionándola por 2 segundos se sale de la programación.

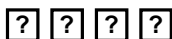

23. Restablecimiento de las programaciones de fábrica y selección de la longitud de los códigos

Atención: Es necesario prestar suma atención antes de utilizar este mando porque éste cancela completamente la memoria, incluyendo los códigos usuarios y los especiales, y restablece todos los parámetros a las programaciones de fábrica.

- Entrar en programación.
- Presionar "00" para ingresar al Menú 0
- Presionar el número que corresponde con la longitud de los códigos deseada:
 - 0 = 4 cifras
 - 5 = 5 cifras
 - 6 = 6 cifras
 - 8 = longitud libre de 4 a 8 cifras (en esta modalidad, cuando se teclea un código de longitud inferior a 8 cifras, es necesario confirmar la introducción con la tecla #)

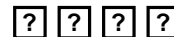

- Ambos LEDs relampaguean de rojo.
- Introduzca el código de programación: si el código es válido toda la memoria es cancelada, se escucharán 3 'beeps' y el teclado vuelve al modo Normal (si se inserta un código no válido se escuchará un largo 'beep' y se saldrá de la programación sin cancelar la memoria).

Nota: en caso de extravío del código de programación seguir el procedimiento descrito en el párrafo 20 antes de efectuar el restablecimiento de las programaciones de fábrica.

es: ##+1234+00+(0o5o6o8)+1234 (codigos cancelados)

es: ##+1234+9+000+XXXX (codigo primario usuario)+(1o2o3) => # para proximo usuario o ## para subir

20. Activación y desactivación de la termostatación

La unidad ACG9153 incorpora un circuito de termostatación. Cuando está habilitado el circuito interviene en cuanto la temperatura descienda alrededor de los 3°C - 5°C y permanece activo hasta que la temperatura aumente hasta los 5°C - 8°C.

Con el circuito habilitado la temperatura mínima de funcionamiento del teclado es de -20°C, de lo contrario es de 0°C; cuando la termostatación está activa se requiere la presencia de un alimentador adicional.

La programación de fábrica para el circuito está inhabilitada. Para variarla:

- Entrar en programación.
- Presionar "6" para ingresar al Menú 6: el LED 'Mode' relampaguea verde.
- Insertar los dígitos 3 0 0 y el cuarto dígito como sigue:
 - "0" para inhabilitar el circuito;
 - "1" para habilitarlo.



es: ##+1234+6+3000 (inhabilitado - default) => ##+1234+6+3001 (habilitado)

21. En caso de extravío del código de programación

NOTA: El teclado debe estar en modo Normal, de lo contrario no se podrá aplicar el siguiente procedimiento. Cerciorarse que el LED 'Mode' sea verde antes de proceder a:

- Quitar la alimentación.
- Presionar la tecla REX.
- Volver a dar alimentación presionando la tecla REX.
- Soltar la tecla REX.
- Dentro de 15 segundos:
 - Presionar 2 veces # (véase punto 11)
 - Introduzca el código de programación por defecto (véase la tabla en el Párr.8)
 - Presionar 3 para acceder a la función de modificación del código de programación.
 - Introducir el nuevo código de programación.
- El teclado vuelve al modo Normal: el LED 'Door' se apaga y el LED 'Mode' se vuelve verde.

es: ##+1234+3+XXXX (nuevo codigo de programacion)

22. En caso de extravío del código para el modo Normal / Seguridad

NOTA: El teclado debe estar en modo Seguridad, de otra manera no se podrá aplicar el siguiente procedimiento. Cerciorarse que el LED 'Mode' sea verde antes de proceder a:

- Quitar la alimentación.
- Presionar la tecla REX.
- Volver a dar alimentación presionando la tecla REX.
- Soltar la tecla REX.
- En el transcurso de 15 segundos, teclear el código por defecto 3838 para volver a la modalidad Normal, en la cual se puede ingresar a la modalidad de Programación e insertar un nuevo código Normal/Secure (véase el pár. 13).

COMBINATORE NUMERICO ANTIVANDALICO ACG9153



MADE IN ITALY

Questo prodotto è stato completamente progettato e costruito in Italia · Ce produit a été complètement développé et fabriqué en Italie
This product has been completely developed and built in Italy · Artículo totalmente proyectado y producido en Italia

COMPANY WITH QUALITY MANAGEMENT
SYSTEM CERTIFIED BY DNV
= **ISO 9001:2008** =



automatismi per cancelli
automatic entry systems

25014 CASTENEDOLO (BS) - ITALY
Via Matteotti, 162
Tel. +39.030.2135811
Fax +39.030.21358279
www.ribind.it - ribind@ribind.it



8 028265 120761 >